



# Kurzanleitung

## Reinigungsmittel und Reinigungsgeräte

Aggressive und scheuernde Reinigungsmittel können die Oberfläche beschädigen. Setzen Sie ausschliesslich flüssige, hautfreundliche, milde Reinigungsmittel ein. Das Geberit AquaClean Reinigungsset (Art.-Nr. 242.547.00.1) enthält ein Reinigungsmittel, das gebrauchsfertig und optimal auf alle Geberit AquaClean Oberflächen abgestimmt ist.



### VORSICHT

- Geräteschäden durch aggressive Entkalkungsmittel
- Ausschliesslich Geberit AquaClean Entkalkungsmittel in das Gerät füllen



### Verbrauchsmaterial:

- Geberit AquaClean Reinigungsset (Art.-Nr. 242.547.00.1)  
Geberit AquaClean Entkalkungsmittel (Art.-Nr. 147.040.00.1)

### Erlaubte Reinigungsmittel



Ausschliesslich hautverträgliche Reinigungsmittel verwenden



Reinigungsmittel darf schwach sauer sein, zum Beispiel stark verdünnte Zitronensäure



Reinigungsmittel darf schwach schaumbildend sein



Ausschliesslich flüssige Reinigungsmittel verwenden



Wasserverdünnte Reinigungsmittel bevorzugen

### Erlaubte Reinigungsgeräte



Weiche feinporige Schwämme benutzen



Staubfreie weiche fusselfreie Tücher benutzen



WC-Bürste benutzen

# Lernen Sie das Gerät kennen

## Das Gerät auf einen Blick

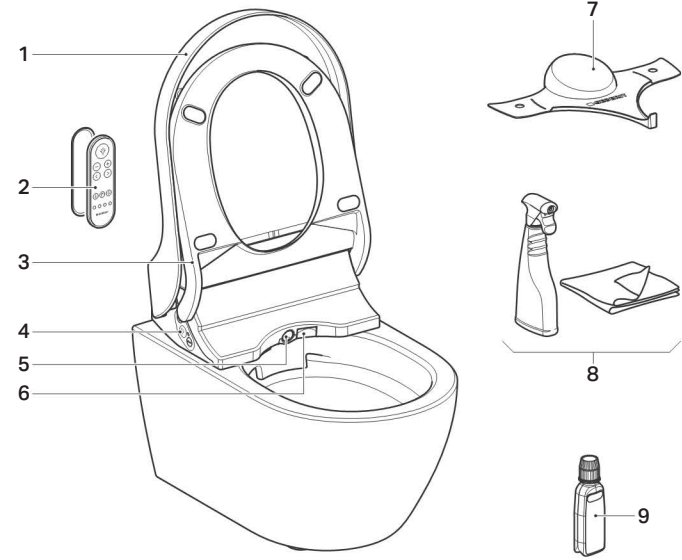

- 1 WC-Deckel
- 2 Fernbedienung mit magnetischer Wandhalterung
- 3 WC-Sitz mit Benutzererkennung und WC-Sitz-Heizung
- 4 Seitliches Bedienfeld mit Status-LEDs
- 5 Duscharm mit Dushdüse und Ladydüse
- 6 Föhnklappe
- 7 Spritzschutz
- 8 Geberit AquaClean Reinigungsset (Art.-Nr. 242.547.00.1)
- 9 Geberit AquaClean Entkalkungsmittel (Art.-Nr. 147.040.00.1)

## Vorderseite der Fernbedienung

Über die Fernbedienung können alle Funktionen des Dusch-WCs bedient werden.

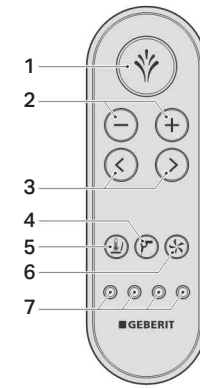

- 1 Taste <Dusche>: Die Duschfunktionen starten und stoppen / die Föhnfunktion stoppen
- 2 Tasten <->/<+>: Die Duschstrahlstärke verringern oder erhöhen
- 3 Pfeiltasten <links>/<rechts>: Die Duscharmposition einstellen
- 4 Taste <Föhn>: Den Föhn starten und stoppen
- 5 Taste <WC-Sitz-Heizung>: Die WC-Sitz-Heizung ein- und ausschalten
- 6 Taste <Geruchsabsaugung>: Die Geruchsabsaugung starten und stoppen
- 7 Tasten <Benutzerprofil>: Die Benutzerprofile 1–4 aufrufen

**i** Benutzerprofile ermöglichen einen direkten Zugriff auf Ihre persönlichen Einstellungen. Wählen Sie Ihr Benutzerprofil unmittelbar vor oder sobald Sie Platz genommen haben.

## Seitliches Bedienfeld

Über das seitliche Bedienfeld können die Dusch-WC-Funktionen des Geräts bedient werden.

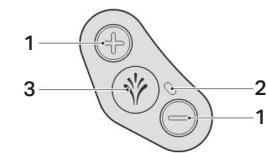

- 1 Tasten <+>/<->: Die Duschstrahlstärke erhöhen oder verringern
- 2 Status-LEDs
- 3 Taste <Dusche>: Die Analdusche oder die Ladydusche starten und stoppen

# So bedienen Sie das Gerät

## Analdusche benutzen

- ▶ Drücken Sie einmal kurz die Taste <Dusche> am seitlichen Bedienfeld oder auf der Fernbedienung.

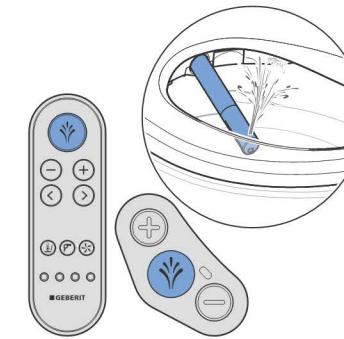

**i** Durch erneutes Drücken der Taste <Dusche> können Sie den Duschvorgang vorzeitig beenden.

## Duschstrahlstärke einstellen

- ▶ Drücken Sie die Taste <+>, um die Duschstrahlstärke zu erhöhen. Drücken Sie die Taste <->, um die Duschstrahlstärke zu verringern.

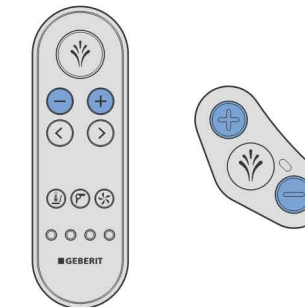

**i** Sie können die Duschstrahlstärke in 5 Stufen einstellen.

## Oszillierbewegung der Analdusche deaktivieren

- ▶ Drücken Sie gleichzeitig kurz die Pfeiltasten <links> und <rechts> auf der Fernbedienung.

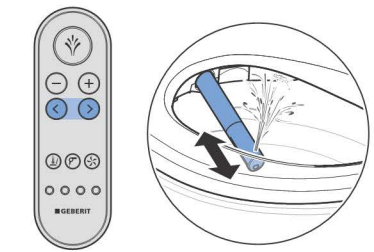

**i** Durch erneutes Drücken der Tasten für 2 Sekunden können Sie die Funktion wieder aktivieren.

## Ladydusche benutzen

- ▶ Drücken Sie die Taste <Dusche> am seitlichen Bedienfeld oder auf der Fernbedienung für 2 Sekunden.

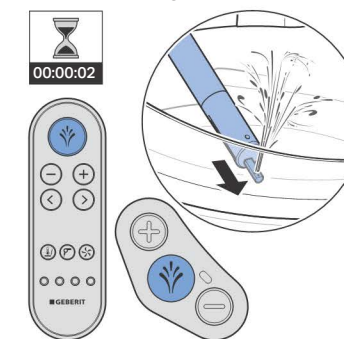

**i** Durch erneutes Drücken der Taste <Dusche> können Sie den Duschvorgang vorzeitig beenden.

## Duscharmposition einstellen

- ▶ Drücken Sie die Pfeiltasten auf der Fernbedienung, um den Duscharm zu positionieren.

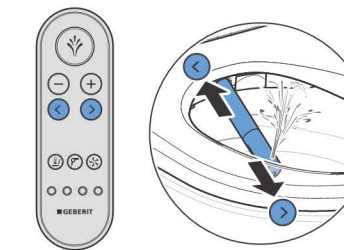

## Föhn benutzen

- ▶ Beenden Sie den Duschvorgang.

**i** Die Föhnfunktion kann während eines Duschvorgangs über die Taste <Föhn> gestartet werden. Der Föhnvorgang unterbricht die Duschfunktion.

