



Kurzanleitung

Reinigungsmittel und Reinigungsgeräte

Aggressive und scheuernde Reinigungsmittel können die Oberfläche beschädigen. Setzen Sie ausschliesslich flüssige, hautfreundliche, milde Reinigungsmittel ein. Das Geberit AquaClean Reinigungsset (Art.-Nr. 242.547.00.1) enthält ein Reinigungsmittel, das gebrauchsfertig und optimal auf alle Geberit AquaClean Oberflächen abgestimmt ist.



VORSICHT

- Geräteschäden durch aggressive Entkalkungsmittel
- Ausschliesslich Geberit AquaClean Entkalkungsmittel in das Gerät füllen



Verbrauchsmaterial:

- Geberit AquaClean Reinigungsset (Art.-Nr. 242.547.00.1)
Geberit AquaClean Entkalkungsmittel (Art.-Nr. 147.040.00.1)

Erlaubte Reinigungsmittel



Ausschliesslich hautverträgliche Reinigungsmittel verwenden



Reinigungsmittel darf schwach sauer sein, zum Beispiel stark verdünnte Zitronensäure



Reinigungsmittel darf schwach schaumbildend sein



Ausschliesslich flüssige Reinigungsmittel verwenden



Wasserverdünnte Reinigungsmittel bevorzugen

Erlaubte Reinigungsgeräte



Weiche feinporige Schwämme benutzen



Staubfreie weiche fusselfreie Tücher benutzen



WC-Bürste benutzen

Das Gerät auf einen Blick

- 1 WC-Deckel
- 2 Fernbedienung mit magnetischer Wandhalterung
- 3 WC-Sitz
- 4 Seitliches Bedienfeld
- 5 Föhnarm
- 6 Duscharm

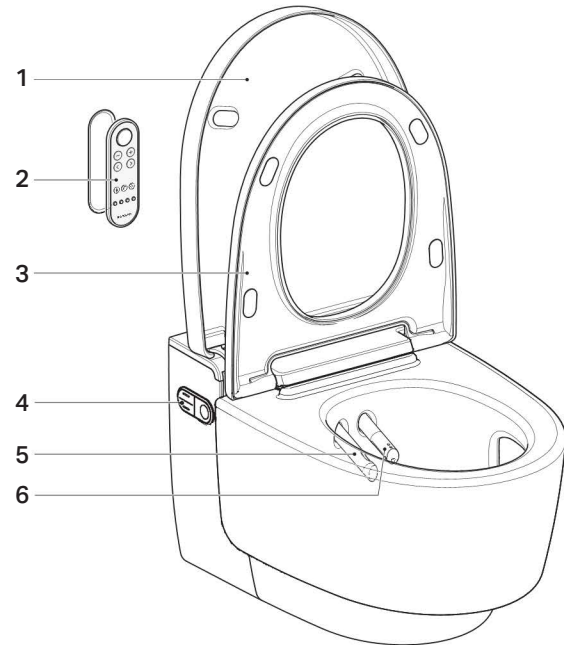

Das seitliche Bedienfeld

Über das seitliche Bedienfeld können die Dusch-WC-Funktionen des Geräts bedient werden.

- 1 Tasten <oben> / <unten>: Duschstrahlstärke verringern oder erhöhen
- 2 Status-LED
- 3 Taste <Dusche>: Analdusche oder Ladydusche starten und stoppen

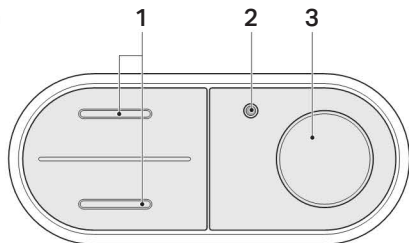

Die Fernbedienung

Über die Vorderseite der Fernbedienung können alle Funktionen des täglichen Gebrauchs bedient werden.

Tasten auf der Vorderseite

- 1 Taste <Dusche>: Duschfunktion starten und stoppen / Föhnfunktion und Ladydusche stoppen
- 2 Tasten <-> / <+>: Duschstrahlstärke verringern oder erhöhen
- 3 Pfeiltasten <links> / <rechts>: Duscharmposition einstellen
- 4 Taste <Ladydusche>: Ladydusche starten und stoppen
- 5 Taste <Föhn>: Föhn starten und stoppen
- 6 Taste <Geruchsabsaugung>: Geruchsabsaugung starten und stoppen
- 7 Tasten <Benutzerprofil>: Benutzerprofil 1–4 aufrufen

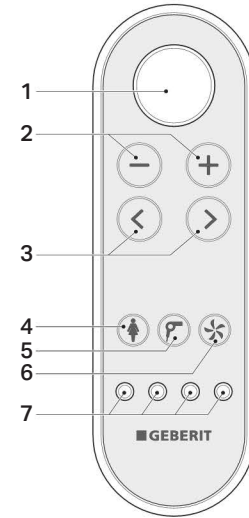

i Benutzerprofile ermöglichen einen direkten Zugriff auf Ihre persönlichen Einstellungen. Wählen Sie Ihr Benutzerprofil, sobald Sie Platz genommen haben.

Tasten auf der Rückseite

- 1 Batteriefach
- 2 Display
- 3 Pfeiltasten <oben> / <unten>, <links> / <rechts>

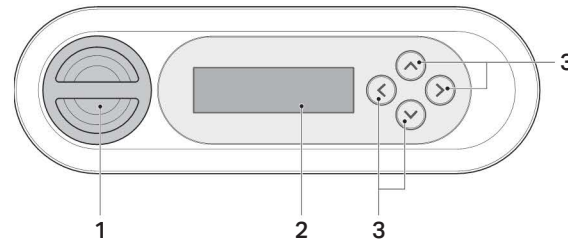

i Falls die Batterie der Fernbedienung verbraucht ist, können Sie auf das seitliche Bedienfeld ausweichen.

So bedienen Sie das Gerät

Analdusche benutzen

Drücken Sie einmal kurz die Taste <Dusche> am seitlichen Bedienfeld oder auf der Fernbedienung.

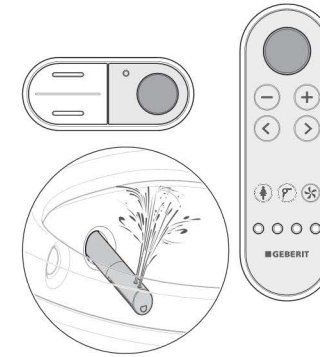

i Drücken Sie die Taste <Dusche> erneut, um den Duschvorgang vorzeitig zu beenden.

Ladydusche benutzen

Drücken Sie die Taste <Ladydusche> auf der Fernbedienung. Oder: Drücken Sie die Taste <Dusche> am seitlichen Bedienfeld für zwei Sekunden.



i Drücken Sie die Taste <Ladydusche> erneut, um den Duschvorgang vorzeitig zu beenden.

Duschstrahlstärke einstellen

Drücken Sie die Taste <oben> oder <+>, um die Duschstrahlstärke zu erhöhen. Drücken Sie die Taste <unten> oder <->, um die Duschstrahlstärke zu verringern.



Duscharmposition einstellen

Drücken Sie die Pfeiltasten auf der Fernbedienung, um den Duscharm zu positionieren.

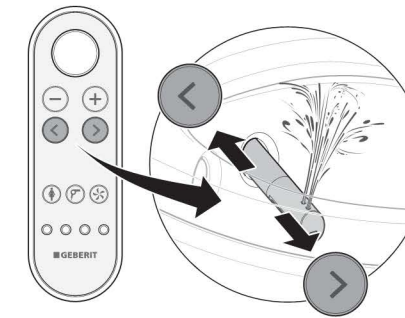

Oszillierbewegung der Analdusche aus- und einschalten

Durch gleichzeitiges Drücken der Pfeiltasten <links> und <rechts> lässt sich die Oszillierbewegung aus- und einschalten.

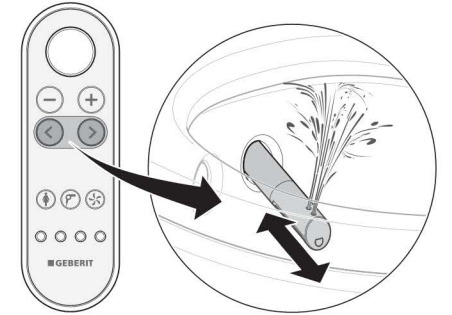

Föhn benutzen

Drücken Sie die Taste <Föhn> auf der Fernbedienung.

