

Geberit AquaClean Tuma  
Comfort

■ GEBERIT

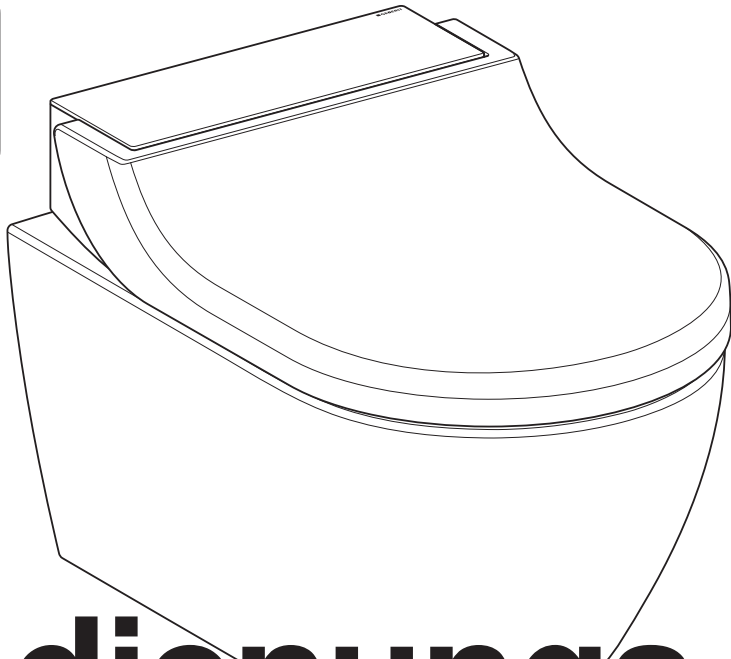

# Bedienungs- anleitung

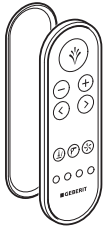

# Inhaltsverzeichnis

Zu Ihrer Sicherheit.....	5
Für wen ist das Produkt geeignet?.....	5
Wie ist das Produkt einzusetzen?.....	5
Was sollten Sie vermeiden?.....	5
Missbräuchliche Verwendung.....	5
Allgemeine Sicherheitshinweise.....	6
Übersicht über die Warnstufen und Symbole in dieser Anleitung.....	7
Übersicht über die Symbole am Produkt.....	7
Registrieren Sie Ihr Gerät.....	8
Garantieregistrierung.....	8
Lernen Sie das Gerät kennen.....	9
Über Geberit AquaClean Geräte.....	9
Funktionsübersicht.....	9
Dauer der Duschvorgänge.....	9
Dauer des Föhnvorgangs.....	9
Das Gerät auf einen Blick.....	10
Das Bedienkonzept.....	12
Über das Bedienkonzept.....	12
Vorderseite der Fernbedienung.....	12
Rückseite der Fernbedienung.....	13
Seitliches Bedienfeld.....	13
Sonderbelegung der Tasten.....	15
So bedienen Sie das Gerät.....	17
Einstellungen Ihres Geräts.....	17
Passen Sie den Duschvorgang Ihren Bedürfnissen an.....	18
Nachlauffunktion der Geruchsabsaugung ein- und ausschalten.....	19
Durchlauferhitzer ausschalten.....	19
WC-Sitz-Heizung ein- und ausschalten.....	20
Analdusche benutzen.....	20
Oszillierbewegung der Analdusche deaktivieren.....	21
Ladydusche benutzen.....	21
Oszillierbewegung der Ladydusche aktivieren.....	22
Duscharmposition einstellen.....	22
Föhn benutzen.....	23
Duschstrahlstärke einstellen.....	23
Schnellspeichern von Benutzerprofilen.....	24
Schnellspeichern des Grundprofils.....	24
Was passiert nach der Benutzung?.....	24
Gerät reinigen und entkalken.....	25
Reinigung beschichteter WC-Keramiken.....	25
Pflege und Reinigung glatter Oberflächen.....	25
Gerät ausschalten.....	26
Gerät einschalten.....	27
Automatischer Wasseraustausch.....	28

Allgemeine Reinigungsempfehlung.....	28
Gezielte Desinfektion .....	28
Geeignete Reinigungsmittel und Reinigungsgeräte .....	29
Gerät entkalken .....	30
Spülbereich der WC-Keramik reinigen.....	31
WC-Deckel, WC-Sitz und Gehäuse reinigen.....	32
Reinigung zwischen Dusch-WC und WC-Keramik.....	33
Duschküse reinigen.....	34
Keramikwabenfilter ersetzen .....	35
So beheben Sie Störungen .....	37
Das Dusch-WC ist ohne Funktion .....	37
Die Fernbedienung ist ohne Funktion .....	38
Batterie der Fernbedienung ersetzen.....	39
Fernbedienung neu zuweisen .....	40
Sonstige Funktionsfehler.....	41
Nachhaltigkeit.....	42
Geberit Gruppe und Nachhaltigkeit.....	42
Ecodesign – Ökobilanz.....	42
Ökotyps .....	42
Inhaltsstoffe.....	42
Entsorgung von Elektro- und Elektronik-Altgeräten .....	43
Konformität .....	43
Konformitätserklärung .....	43
Endkundengarantie .....	44
Endkundengarantie .....	44
Technische Daten .....	45
Technische Daten .....	45

# Zu Ihrer Sicherheit

---

## **Für wen ist das Produkt geeignet?**

Das Geberit AquaClean Dusch-WC ist in seiner Funktion als WC für alle Altersgruppen geeignet. Reinigung und Instandhaltungsarbeiten dürfen von Kindern nur unter Beaufsichtigung durchgeführt werden.

## **Wie ist das Produkt einzusetzen?**

Das Produkt ist für folgende Verwendungszwecke und Einsatzgebiete geeignet:

- In der Benutzung als Dusch-WC:
  - Zur Reinigung des Analbereichs
  - Zur äusseren Reinigung des Vaginalbereichs
  - Zur Geruchsabsaugung
- Zur Installation im geheizten Innenbereich
- Zum Anschluss an das Trinkwassersystem
- Zum Betrieb mit Wasser aus Umkehrosmoseanlagen

## **Was sollten Sie vermeiden?**

Das Produkt ist für folgende Verwendungen nicht bestimmt:

- Verlassen des WC-Sitzes während des Duschvorgangs
- Platzieren von Lasten und Gegenständen auf dem WC-Deckel
- Eintauchen der Fernbedienung in Flüssigkeiten
- Betrieb ohne Stopfen für Geberit AquaClean Entkalkungsmittel

## **Missbräuchliche Verwendung**

Bei missbräuchlicher Verwendung übernimmt Geberit keine Haftung für die Folgen.

## Allgemeine Sicherheitshinweise

Die nachfolgenden Sicherheitshinweise gelten über den gesamten Lebenszyklus des Produkts:

- Lesen Sie die Bedienungsanleitung vor der ersten Benutzung des Produkts, um sich mit dem Gebrauch des Produkts vertraut zu machen.
- Bewahren Sie die Bedienungsanleitung zum späteren Nachschlagen auf.
- Stehen Sie nicht auf dem WC-Deckel oder dem WC-Sitz.
- Benutzen Sie das Gerät nicht, wenn es beschädigt ist. Trennen Sie das Gerät falls möglich vom Netz, und kontaktieren Sie den Geberit Kundendienst.
- Öffnen Sie das Gerät nicht. Es enthält keine vom Benutzer zu wartenden oder zu reparierenden Komponenten.
- Nehmen Sie keine Veränderungen oder Zusatzinstallationen vor. Bei Modifikationen besteht Lebensgefahr.
- Reparaturen dürfen nur mit Originalersatzteilen und nur durch autorisierte Fachkräfte ausgeführt werden.
- Es dürfen nur Originalzubehörteile eingesetzt werden.
- Bedienung und Wartung dürfen nur so weit durch den Betreiber oder Benutzer ausgeführt werden wie in dieser Bedienungsanleitung beschrieben.
- Immer die aktuelle Version der Montageanleitung für die Montage verwenden, falls das Geberit AquaClean demontiert wurde (z. B. für einen Umzug).
- Das Geberit AquaClean nur an Netzspannung gemäss Typenschild anschliessen.
- Beachten Sie bezüglich des Umgangs mit Reinigungs- und Entkalkungsmitteln stets die Herstellerangaben.

---

**i** Dieses Dokument enthält an verschiedenen Stellen Warnhinweise. Warnhinweise sind handlungs- und situationsabhängige Sicherheitshinweise. Sie warnen vor spezifischen Gefahren.

---

**i** Diese Anleitung entspricht dem technischen Stand des Geräts zum Zeitpunkt der Drucklegung. Änderungen im Sinne der Weiterentwicklung bleiben vorbehalten.

Eine aktuelle Version dieses und weiterer Dokumente steht Ihnen online zur Verfügung. → [www.geberit.com](http://www.geberit.com)

## Übersicht über die Warnstufen und Symbole in dieser Anleitung

### Warnstufen und Symbole



#### **WARNUNG**

Kennzeichnet eine Gefahr, die möglicherweise zum Tod oder zu schwerer Verletzung führen kann, wenn sie nicht vermieden wird.

---

#### **ACHTUNG**

Kennzeichnet eine Gefahr, die zu Sachschäden führen kann, wenn sie nicht vermieden wird.

---



Weist auf eine wichtige Information hin.

---

## Übersicht über die Symbole am Produkt

Symbol	Bedeutung
	Die Sicherheitshinweise und die Bedienungs-/ Betriebsanleitung vor Inbetriebnahme des Produkts lesen.
	Lebensgefahr durch elektrischen Schlag

# Registrieren Sie Ihr Gerät

---

## Garantieregistrierung

Verlängern Sie kostenfrei die Garantiezeit Ihres Geberit AquaClean. Registrieren Sie sich dafür innerhalb von 90 Arbeitstagen ab Installationsdatum.



Im dritten Jahr der Garantiezeit übernimmt Geberit bei Material- oder Produktionsfehlern die kostenlose Lieferung von Ersatzteilen, sofern das Produkt von einem Sanitärfachbetrieb installiert und in Betrieb genommen wurde.

Tabelle 1: So registrieren Sie Ihr neues Gerät

Per Computer:

→ <http://www.geberit-aquaclean.com>

Per Post:

Füllen Sie die beiliegende Garantiekarte aus und schicken Sie sie uns zu.

Per Smartphone oder Tablet:



→ [www.geberit-aquaclean.com/registration](http://www.geberit-aquaclean.com/registration)



# Lernen Sie das Gerät kennen

---

## Über Geberit AquaClean Geräte

Ein Geberit AquaClean Gerät ist ein WC mit integrierter Duschfunktion. Das Gerät erfüllt auch alle Funktionen einer herkömmlichen Toilette. Weitere Funktionen sind abhängig von der Ausführung Ihres Produkts.

## Funktionsübersicht

Hygienefunktionen:

- Geruchsabsaugung mit Geruchsneutralisation über langlebigen Keramikwabenfilter
- Zuschaltbare Nachlauffunktion der Geruchsabsaugung
- WhirlSpray-Duschtechnologie mit individueller Duscharmposition
- Abschaltbare Oszillierfunktion des Duscharms
- In der Duschküpe integrierte, ausfahrbare Ladydüse mit individueller Duscharmposition
- Automatische Duscharmreinigung vor und nach jedem Duschvorgang
- Abschaltbare Föhnfunktion über Föhnöffnung

Komfortfunktionen:

- Bestätigungston bei Programmierung der Dusch-WC-Funktionen
- Wählbare Duschstrahlstärke und Duscharmposition
- WC-Sitz mit Benutzererkennung und WC-Sitz-Heizung
- WC-Sitz und WC-Deckel mit SoftClosing
- Hauptfunktionen über seitliches, ergonomisches Bedienfeld bedienbar
- Vollständig über Fernbedienung bedienbar
- Vier individuelle Benutzerprofile und ein Grundprofil speicherbar

Reinigung und Pflege:

- Abnehmbarer WC-Deckel
- Anhebbarer WC-Aufsatz zur Reinigung zwischen Gerät und Keramik
- Entkalkungsprogramm

## Dauer der Duschvorgänge

Analdusche und Ladydusche haben unterschiedliche Duschkdauer.

- Die Duschkdauer der Analdusche beträgt 50 Sekunden. Sie kann jederzeit durch erneutes Drücken der Taste <Dusche> beendet werden.
- Die Duschkdauer der Ladydusche beträgt 30 Sekunden. Sie kann jederzeit durch erneutes Drücken der Taste <Dusche> beendet werden.

## Dauer des Föhnvorgangs

Die Föhndauer der Föhnfunktion beträgt 5 Minuten. Sie kann jederzeit durch erneutes Drücken der Taste <Föhn> beendet werden.

## Das Gerät auf einen Blick

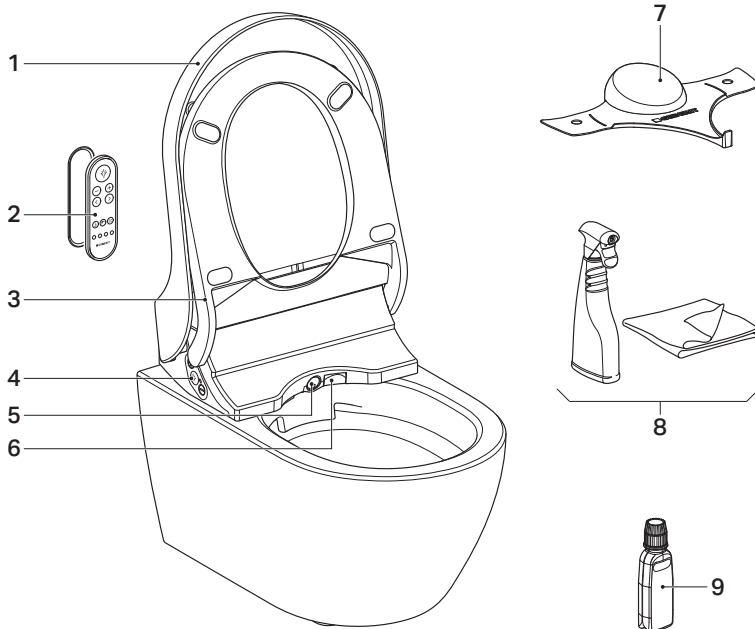

- 1 WC-Deckel
- 2 Fernbedienung mit magnetischer Wandhalterung
- 3 WC-Sitz mit Benutzererkennung und WC-Sitz-Heizung
- 4 Seitliches Bedienfeld mit Status-LEDs
- 5 Duscharm mit Dushdüse und Ladydüse
- 6 Föhnklappe
- 7 Spritzschutz
- 8 Geberit AquaClean Reinigungsset (Art.-Nr. 242.547.00.1)
- 9 Geberit AquaClean Entkalkungsmittel (Art.-Nr. 147.040.00.1)

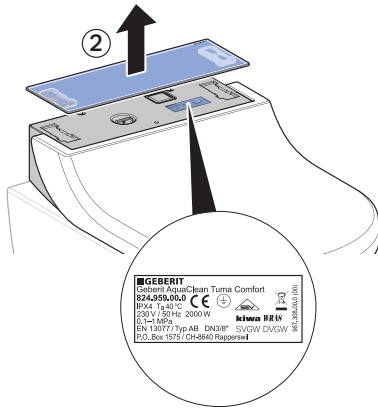
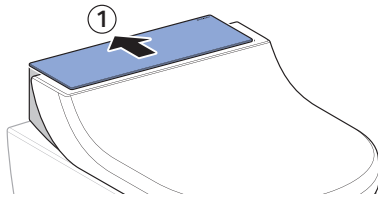

**GEBERIT**  
 Geberit AquaClean Tuma Comfort  
 S24.050.000  
 IPX4,  $t_a$  40 °C  
 230 V, 50 Hz, 2000 W  
 CE  
 TÜV  
 EN 13277 Typ AB DN38° SVGW DVGM  
 P20\_Box 1573 / CH-8680 Rapperswil  
 www.geberit.com

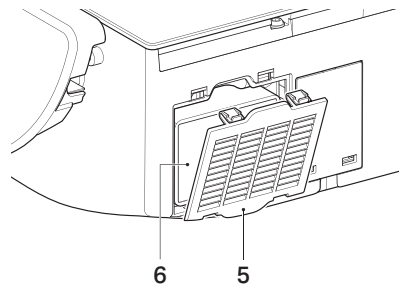
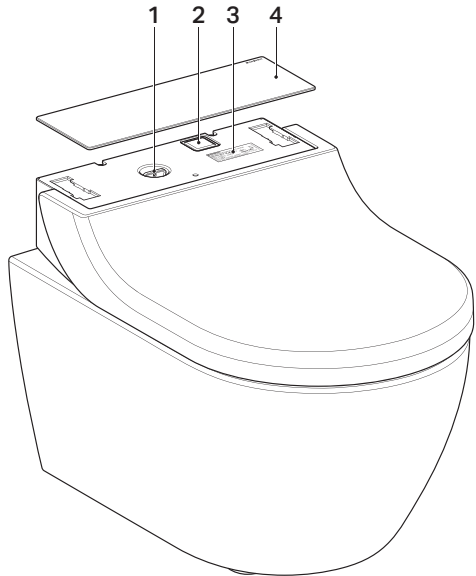

- 1 Einfüllöffnung mit Stopfen für Geberit AquaClean Entkalkungsmittel
- 2 Netzschalter
- 3 Typenschild mit Seriennummer
- 4 Designabdeckung
- 5 Abdeckung des Filterfachs
- 6 Austauschbarer Keramikwabenfilter (Art.-Nr. 242.999.00.1)

# Das Bedienkonzept

---

## Über das Bedienkonzept

Das Dusch-WC kann über die Fernbedienung und das seitliche Bedienfeld bedient werden.

## Vorderseite der Fernbedienung

Über die Fernbedienung können alle Funktionen des Dusch-WCs bedient werden.

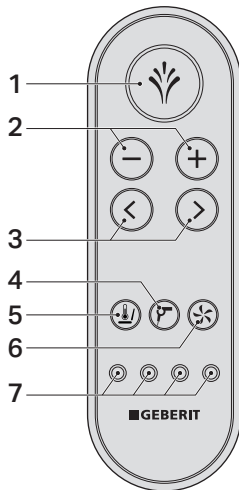

- 1 Taste <Dusche>: Die Duschfunktionen starten und stoppen / die Föhnfunktion stoppen
- 2 Tasten <->/<+>: Die Duschstrahlstärke verringern oder erhöhen
- 3 Pfeiltasten <links>/<rechts>: Die Duscharmposition einstellen
- 4 Taste <Föhn>: Den Föhn starten und stoppen
- 5 Taste <WC-Sitz-Heizung>: Die WC-Sitz-Heizung ein- und ausschalten
- 6 Taste <Geruchsabsaugung>: Die Geruchsabsaugung starten und stoppen
- 7 Tasten <Benutzerprofil>: Die Benutzerprofile 1–4 aufrufen

Über die Tasten <Benutzerprofil> auf der Fernbedienung können vier Benutzerprofile gespeichert werden. → Siehe „Schnellspeichern von Benutzerprofilen“, Seite 24



Benutzerprofile ermöglichen einen direkten Zugriff auf Ihre persönlichen Einstellungen. Wählen Sie Ihr Benutzerprofil unmittelbar vor oder sobald Sie Platz genommen haben.

## Rückseite der Fernbedienung

Auf der Rückseite der Fernbedienung befindet sich das Batteriefach.

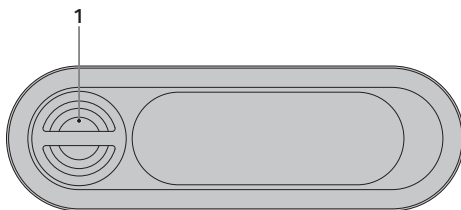

- 1 Batteriefach

## Seitliches Bedienfeld

Über das seitliche Bedienfeld können die Dusch-WC-Funktionen des Geräts bedient werden.

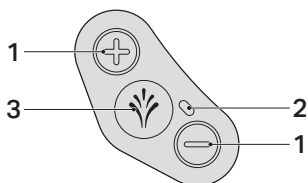

- 1 Tasten <+>/<->: Die Duschstrahlstärke erhöhen oder verringern  
2 Status-LEDs  
3 Taste <Dusche>: Die Analdusche oder die Ladydusche starten und stoppen

Tabelle 2: Status-LED am Bedienfeld

LED	Beschreibung
Blinkt blau	Das Gerät initialisiert sich nach dem Einschalten. Eine Systemspülung wird durchgeführt.
Leuchtet blau	Ein Benutzer wurde erkannt und in den Grundeinstellungen ist die Warmwasserbereitung aktiviert. Die LED erlischt im Energiesparmodus.
Leuchtet nicht (kein Benutzer)	Der Energiesparmodus ist aktiv oder das Gerät ist ausgeschaltet.
Leuchtet nicht (bei Benutzung)	Die Warmwasserbereitung und die WC-Sitz-Heizung wurde in den Grundeinstellungen deaktiviert.
Leuchtet rot	Das Gerät muss entkalkt werden. → Siehe „Gerät entkalken“, Seite 30
Blinkt rot	Störungsmeldung → Siehe „Das Dusch-WC ist ohne Funktion“, Seite 37

## Beschreibung

LED	
Blinkt rot und leuchtet orange	Das Gerät ist gesperrt und muss dringend entkalkt werden. Die Benutzung der Duschfunktionen ist in gesperrtem Zustand nicht möglich. Die Sperre kann für 50 Duschzyklen zurückgesetzt werden, dazu muss die Taste <Dusche> für 5 Sekunden gedrückt werden.
Leuchtet orange	Das Gerät entkalkt gerade. Die Benutzung des Dusch-WCs ist für die Dauer der Entkalkung nicht möglich.
Blinkt orange	Ein Wasseraustausch wird durchgeführt. → Siehe „Automatischer Wasseraustausch“, Seite 28



Die Tasten des Bedienfelds sind ergonomisch gestaltet. Jede Taste besitzt eine individuelle, deutlich ertastbare Oberflächenform.

## Sonderbelegung der Tasten

Über die Sonderbelegung von Tasten können Sie auf erweiterte Funktionen Ihres Dusch-WCs zugreifen

Tabelle 3: Fernbedienung

Funktion	Taste auf der Fernbedienung	Ein	Aus
Ladydusche starten	<Dusche> für 2 Sekunden drücken.	–	–
Grundprofil speichern	<Benutzerprofil 1> und <Benutzerprofil 2> gleichzeitig für 2 Sekunden drücken.	Piep (1x)	Piep (2x)
Benutzerprofil speichern	Gewünschte Taste <Benutzerprofil> für 2 Sekunden drücken.	Piep (1x)	–
Oszillierende Duscharmbeugung	<links> und <rechts> gleichzeitig kurz drücken.	–	–
Duscharm zur Reinigung ausfahren	<+> und <Dusche> gleichzeitig kurz drücken.	–	–
Fernbedienung neu zuweisen	<+> auf Fernbedienung und seitlichem Bedienfeld für 10 Sekunden drücken.	Piep (1x)	–
Warmwasserbereitung	<+> und <WC-Sitz-Heizung> gleichzeitig für 2 Sekunden drücken.	Piep (1x)	Piep (2x)
Nachlauf der Geruchsabsaugung einstellen	<Geruchsabsaugung> für 2 Sekunden drücken.	Piep (1x)	Piep (2x)
Start der Entkalkungsfunktion	<-> und <Dusche> gleichzeitig für 5 Sekunden drücken.	–	–
Unterdrücken der Entkalkungsmeldung für 50 weitere Duschzyklen	<Dusche> für 5 Sekunden drücken.	Piep (1x)	–



Über die Taste <Benutzerprofil> auf der Fernbedienung können vier Benutzerprofile gespeichert werden. → Siehe „Schnellspeichern von Benutzerprofilen“, Seite 24

Tabelle 4: Seitliches Bedienfeld

Funktion	Taste auf dem seitlichen Bedienfeld	Ein	Aus
Ladydusche starten	<Dusche> für 2 Sekunden drücken.	–	–
Duscharm zur Reinigung ausfahren	<+> und <Dusche> gleichzeitig kurz drücken.	–	–
Fernbedienung neu zuweisen	<+> auf Fernbedienung und seitlichem Bedienfeld für 10 Sekunden drücken.	Piep (1x)	–
Start der Entkalkungsfunktion	<-> und <Dusche> gleichzeitig für 5 Sekunden drücken.	–	–
Unterdrücken der Entkalkungsmeldung für 50 weitere Duschzyklen	<Dusche> für 5 Sekunden drücken.	Piep (1x)	–



# So bedienen Sie das Gerät

## Einstellungen Ihres Geräts



Wird ein Benutzer erkannt, wird automatisch das Grundprofil mit den Grundeinstellungen aufgerufen.

Während des Duschvorgangs können Sie den Duschvorgang jederzeit Ihren individuellen Bedürfnissen anpassen. Ihre individuellen Einstellungen können Sie einer der vier Benutzerprofil-tasten zuweisen und bei der nächsten Benutzung gezielt aufrufen.

Einstellung	Einstellbereich	Werkseinstellung des Grundprofils
Duschstrahlstärke der Analdusche	Stufe 1–5	Stufe 3
Duschstrahlstärke der Ladydusche	Stufe 1–5	Stufe 1
Duscharmposition der Analdusche	Stufe 1–5	Stufe 3
Duscharmposition der Ladydusche	Stufe 1–5	Stufe 4
Oszillierfunktion des Duscharms bei Analdusche	ein/aus	ein
Oszillierfunktion des Duscharms bei Ladydusche	ein/aus	aus
Warmwasser bei Duschfunktion	ein/aus	ein
WC-Sitz-Heizungsfunktion	ein/aus	ein
Föhnfunktion nach Duschvorgang	ein/aus	ein
Geruchsabsaugungsfunktion bei Benutzererkennung	ein/aus	ein
Nachlauf-funktion der Geruchsabsaugung	ein/aus	aus

# Passen Sie den Duschvorgang Ihren Bedürfnissen an

## Erste Schritte

---



Die Funktionen können über die Fernbedienung deaktiviert, aktiviert oder angepasst werden.

- Bei Aktivierung einer Funktion piept das Gerät (1x).
- Bei Deaktivierung einer Funktion piept das Gerät (2x).

Das Gerät ist mit einer Benutzererkennung ausgestattet, die auf Berührung reagiert. Dazu muss der Benutzer auf dem WC-Sitz sitzen.

Wenn Sie sich auf den WC-Sitz setzen,

- schaltet das Gerät die Duschfunktion frei.
- startet die WC-Sitz-Heizung.
- startet die Geruchsabsaugung.

Wenn Sie den WC-Sitz verlassen,

- deaktiviert sich die Duschfunktion.
- deaktiviert sich die Föhnfunktion.
- deaktiviert sich die WC-Sitz-Heizung.



Das Dusch-WC schaltet automatisch in den Energiesparmodus, sobald kein Benutzer mehr erkannt wird und keine Gerätefunktion mehr aktiv ist.

## Nachlauffunktion der Geruchsabsaugung ein- und ausschalten

### Voraussetzung

- Sie sitzen auf dem WC-Sitz.

- ▶ Drücken Sie die Taste <Geruchsabsaugung> auf der Fernbedienung für 2 Sekunden.

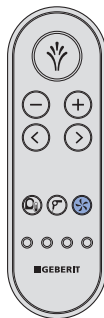

### Ergebnis

- ✓ Die Nachlauffunktion der Geruchsabsaugung ist aktiviert, wenn das Gerät piept (1x). Die Nachlaufzeit beträgt 2 Minuten und startet am Ende der letzten Dusch- oder Föhnfunktion.



Durch erneutes Drücken der Taste für 2 Sekunden können Sie die Funktion wieder deaktivieren. Das Gerät piept (2x).

## Durchlauferhitzer ausschalten

### Voraussetzung

- Sie sitzen auf dem WC-Sitz.

- ▶ Drücken Sie die Taste <WC-Sitz-Heizung> und <+> auf der Fernbedienung für 2 Sekunden.

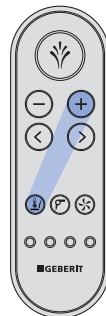

### Ergebnis

- ✓ Der Durchlauferhitzer ist ausgeschaltet. Das Gerät piept (2x).
- ✓ Der Duschvorgang erfolgt mit kaltem Wasser.



Durch erneutes Drücken der Tasten für 2 Sekunden können Sie die Funktion wieder aktivieren. Das Gerät piept (1x).

## WC-Sitz-Heizung ein- und ausschalten

### Voraussetzung

- Sie sitzen auf dem WC-Sitz.

- ▶ Drücken Sie kurz die Taste <WC-Sitz-Heizung> auf der Fernbedienung.

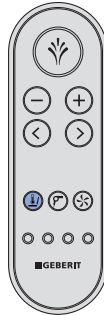

### Ergebnis

- ✓ Die WC-Sitz-Heizung ist ausgeschaltet.



Es dauert einige Zeit, bis sich ein vollständig erwärmter WC-Sitz wieder auf Umgebungstemperatur abgekühlt hat.

## Analdusche benutzen

### Voraussetzung

- Sie sitzen auf dem WC-Sitz.

- ▶ Drücken Sie einmal kurz die Taste <Dusche> am seitlichen Bedienfeld oder auf der Fernbedienung.

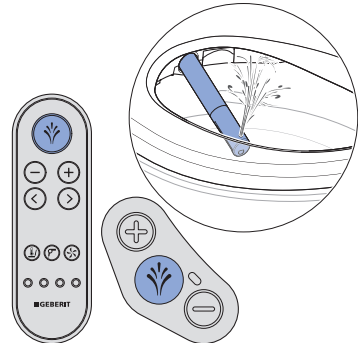

### Ergebnis

- ✓ Der Duschvorgang startet.



Durch erneutes Drücken der Taste <Dusche> können Sie den Duschvorgang vorzeitig beenden.

## Oszillierbewegung der Analdusche deaktivieren

### Voraussetzung

- Der Duschvorgang läuft gerade.

- ▶ Drücken Sie gleichzeitig kurz die Pfeiltasten <links> und <rechts> auf der Fernbedienung.

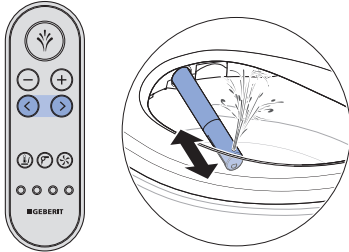

- i** Durch erneutes Drücken der Tasten für 2 Sekunden können Sie die Funktion wieder aktivieren.

- i** Die Oszillierbewegung des Duscharsms erhöht die Reinigungswirkung.

## Ladydusche benutzen

- i** Der weibliche Intimbereich ist eine sehr sensible Zone, die besonderer und umsichtiger Pflege bedarf. Um ein optimales Reinigungsergebnis zu erzielen, muss die Ladydusche auf Ihre ergonomischen Gegebenheiten eingestellt werden. Die Position der Duschküse und die Duschstrahlstärke müssen so gewählt werden, dass der Duschstrahl nicht in die Vagina eindringen kann.

### Voraussetzung

- Sie sitzen auf dem WC-Sitz.

- ▶ Drücken Sie die Taste <Dusche> am seitlichen Bedienfeld oder auf der Fernbedienung für 2 Sekunden.

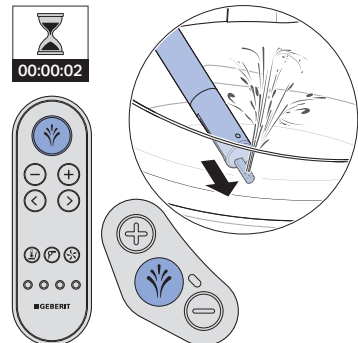

### Ergebnis

- ✓ Der Duschvorgang startet.

- i** Durch erneutes Drücken der Taste <Dusche> können Sie den Duschvorgang vorzeitig beenden.

## Oszillierbewegung der Ladydusche aktivieren

### Voraussetzung

- Der Duschvorgang läuft gerade.

- ▶ Drücken Sie gleichzeitig kurz die Pfeiltasten <links> und <rechts> auf der Fernbedienung.

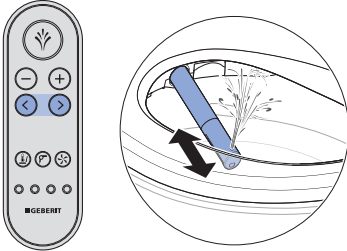

- i** Durch erneutes Drücken der Tasten für 2 Sekunden können Sie die Funktion wieder deaktivieren.

- i** Bei Benutzung der Oszillierbewegung des Duscharsms mit Ladyduschfunktion kann es in bestimmten Fällen zu einer Keimübertragung aus dem Analbereich kommen.

## Duscharmposition einstellen

- i** Weibliche Benutzer sollten die Duscharmposition der Duschfunktion optimal auf ihre ergonomischen Gegebenheiten einstellen, um den natürlichen Schutz des Vaginalbereichs nicht zu beeinträchtigen.

### Voraussetzung

- Der Duschvorgang läuft gerade.

- ▶ Drücken Sie die Pfeiltasten auf der Fernbedienung, um den Duscharm zu positionieren.

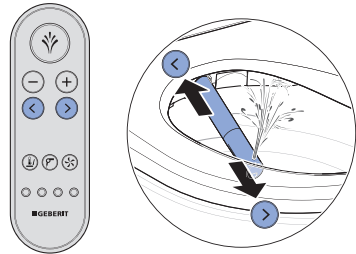

### Ergebnis

- ✓ Der Duscharm ist optimal eingestellt.

- i** Sie können die Duscharmposition in 5 Stufen einstellen.

## Föhn benutzen

- ▶ Beenden Sie den Duschvorgang.

### Ergebnis

- ✓ Der Föhnvorgang startet automatisch.

**i** Der Föhn läuft für 5 Minuten. Die Föhnfunktion kann über die Taste <Föhn> unterbrochen werden.

**i** Die Föhnfunktion kann während eines Duschvorgangs über die Taste <Föhn> gestartet werden. Der Föhnvorgang unterbricht die Duschfunktion.

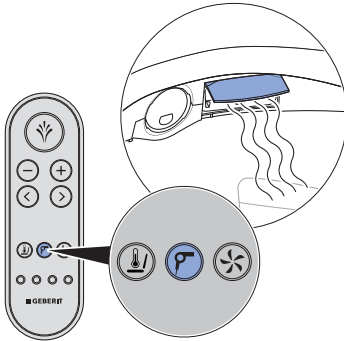

## Duschstrahlstärke einstellen

### Voraussetzung

- Der Duschvorgang läuft gerade.

- ▶ Drücken Sie die Taste <+>, um die Duschstrahlstärke zu erhöhen.  
Drücken Sie die Taste <->, um die Duschstrahlstärke zu verringern.

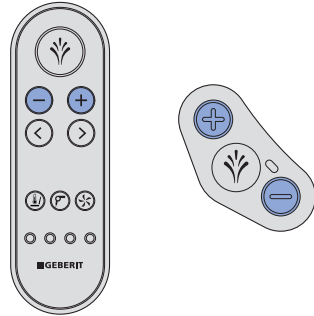

### Ergebnis

- ✓ Der Duschstrahl wird stärker bzw. schwächer.

**i** Sie können die Duschstrahlstärke in 5 Stufen einstellen.

## Schnellspeichern von Benutzerprofilen

- ▶ Drücken Sie eine der vier Benutzerprofil-tasten für mehr als 2 Sekunden während des Föhnvorgangs oder zum Abschluss des Duschvorgangs, um die aktuellen Einstellungen zu speichern.

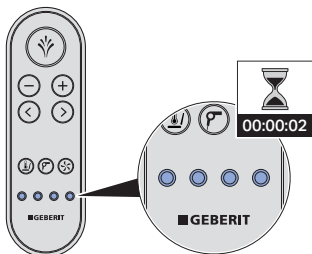

### Ergebnis

- ✓ Das Gerät piept (1x).

## Schnellspeichern des Grundprofils

- ▶ Drücken Sie die ersten beiden Benutzerprofil-tasten für mehr als 2 Sekunden während des Föhnvorgangs oder zum Abschluss des Duschvorgangs, um die aktuellen Einstellungen in das Grundprofil zu speichern.

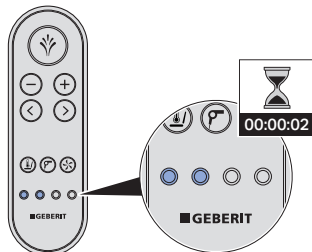

### Ergebnis

- ✓ Das Gerät piept (1x).

## Was passiert nach der Benutzung?

Nach der Benutzung wird das Gerät automatisch für eine erneute Benutzung vorbereitet:

- Die Duschküse und die Ladyküse werden intensiv gespült.
- Das Dusch-WC schaltet automatisch in den Energiesparmodus, sobald kein Benutzer mehr erkannt wird und keine Gerätefunktion mehr aktiv ist.



# Gerät reinigen und entkalken

---

## Reinigung beschichteter WC-Keramiken

Die WC-Keramik hat eine besondere Beschichtung. Durch diese Beschichtung ziehen sich Wassertropfen kugelförmig zusammen und perlen sehr gut ab. Rückstände wie Kalk und Schmutz werden in den Wassertropfen eingeschlossen und einfach mit weggespült. Dieser Effekt ist besonders umweltfreundlich, da keine aggressiven WC-Reiniger mehr erforderlich sind.

## Pflege und Reinigung glatter Oberflächen

Alle glatten Oberflächen lassen sich mit Wasser und einem flüssigen, hautfreundlichen, milden Reinigungsmittel hygienisch reinigen.



Aggressive und scheuernde Reinigungsmittel können die Oberfläche beschädigen. Setzen Sie ausschliesslich flüssige, hautfreundliche, milde Reinigungsmittel ein. Das Geberit AquaClean Reinigungsset (Art.-Nr. 242.547.00.1) enthält ein Reinigungsmittel, das gebrauchsfertig und optimal auf alle Geberit AquaClean Oberflächen abgestimmt ist.

## Gerät ausschalten

**i** Zwischen einem Aus- und Einschaltvorgang müssen mindestens 30 Sekunden vergehen, damit sich die Elektronik vollständig entladen kann.

**1** Öffnen Sie die Designabdeckung.

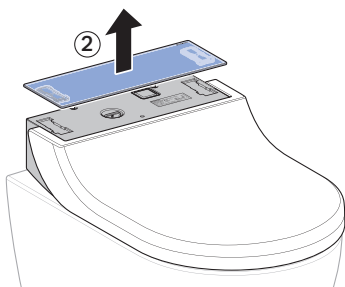
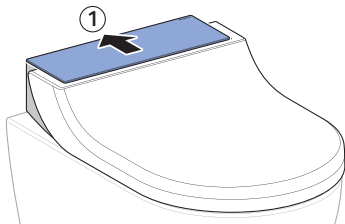

**2** Betätigen Sie den Netzschalter.

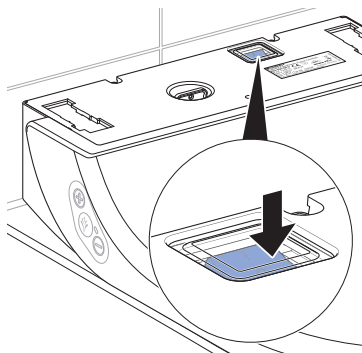

**3** Schliessen Sie die Designabdeckung.

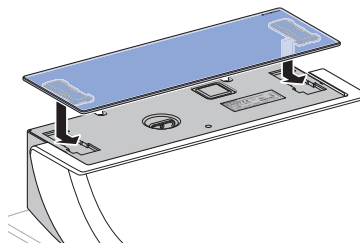

## Gerät einschalten

- i** Zwischen einem Aus- und Einschaltvorgang müssen mindestens 30 Sekunden vergehen, damit sich die Elektronik vollständig entladen kann.

- 1** Öffnen Sie die Designabdeckung.

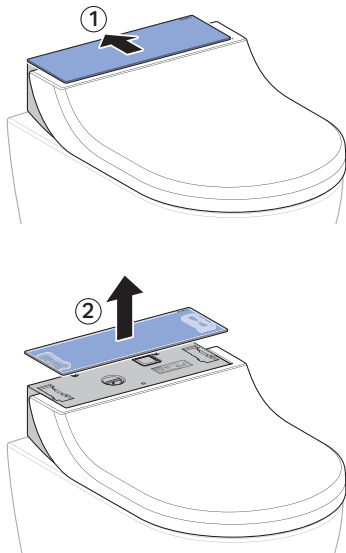

- 2** Betätigen Sie den Netzschalter.

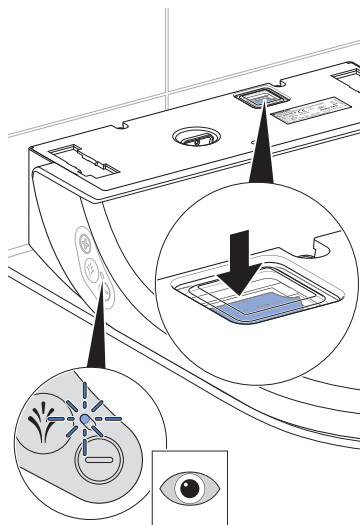

- ✓ Die LED am seitlichen Bedienfeld blinkt.

- 3** Schliessen Sie die Designabdeckung.

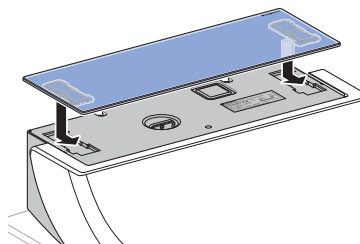

### Ergebnis

- ✓ Das Gerät initialisiert sich nach dem Einschalten neu.

## Automatischer Wasseraustausch

Wurde das Dusch-WC neu gestartet oder für mehr als 2 Wochen nicht benutzt, wird das Gerät nach dem Einschalten mit Frischwasser gespült. Damit wird die Qualität des Duschwassers vor der Benutzung sichergestellt.

## Allgemeine Reinigungsempfehlung

Reinigungsintervall	Reinigungstätigkeit
Täglich	<ul style="list-style-type: none"><li>• Wassertropfen mit einem weichen, fusselfreien Tuch entfernen, um Kalkflecken zu vermeiden.</li></ul>
Wöchentlich	<ul style="list-style-type: none"><li>• Alle Oberflächen und Ecken gründlich reinigen. → Siehe „WC-Deckel, WC-Sitz und Gehäuse reinigen“, Seite 32</li><li>• Duschküse prüfen und bei Bedarf reinigen. → Siehe „Duschküse reinigen“, Seite 34</li></ul>
Monatlich	<ul style="list-style-type: none"><li>• Duschküse unter fließendem Wasser ausspülen, um Fremdstoffe zu entfernen.</li><li>• WC-Keramik mit Geberit AquaClean Reinigungsmittel reinigen. → Siehe „Spülbereich der WC-Keramik reinigen“, Seite 31</li></ul>

## Gezielte Desinfektion

Eine Desinfektion ist nur empfohlen, wenn eine konkrete Ansteckungsgefahr durch Krankheitserreger gegeben ist.

## ACHTUNG

### Oberflächenschäden durch aggressive Desinfektionsmittel

- ▶ Ausschliesslich Desinfektionsmittel auf Alkoholbasis einsetzen, die auch für die Hand- und Hautdesinfektion geeignet sind.
- ▶ Sicherheitshinweise des Herstellers im Umgang mit gefährlichen Stoffen beachten.

Desinfektionsart	Desinfektionsvorgang
<b>Nasse Wischdesinfektion</b> Anzuwenden auf glatten Oberflächen, die abgerieben werden können	<ul style="list-style-type: none"><li>▶ Oberflächen komplett mit Desinfektionsmittel benetzen.</li><li>▶ Desinfektionsmittel gemäss Herstellerangaben einwirken lassen.</li><li>▶ Oberflächen anschliessend mit Einmaltüchern abreiben.</li></ul>
<b>Sprühdesinfektion</b> Anzuwenden nur für schwer zugängliche Oberflächen, die nicht abgerieben werden können	<ul style="list-style-type: none"><li>▶ Schwer zugängliche Oberfläche mit dem Desinfektionsmittel nass einsprühen.</li><li>▶ Desinfektionsmittel gemäss Herstellerangaben einwirken lassen.</li></ul>

# Geeignete Reinigungsmittel und Reinigungsgeräte

## ACHTUNG

### Geräteschäden durch aggressive Entkalkungsmittel







- ▶ Ausschliesslich Geberit AquaClean Entkalkungsmittel in das Gerät füllen.

## ACHTUNG

### Oberflächenschäden durch aggressive und scheuernde Reinigungsmittel

- ▶ Geberit AquaClean Reinigungsmittel verwenden.

Das Geberit AquaClean Reinigungsset enthält ein Reinigungsmittel, das gebrauchsfertig und optimal auf alle Geberit AquaClean Oberflächen abgestimmt ist.

Symbol	Eigenschaften geeigneter Reinigungsmittel
	Hautverträglich
	Schwach sauer, zum Beispiel stark verdünnte Zitronensäure
	Schwach schaumbildend
	Flüssig
	Wasserverdünnbar
Symbol	Geeignete Reinigungsgeräte
	Weiche, feinporige Schwämme
	Staubfreie, weiche und fusselfreie Tücher
	WC-Bürste

## Gerät entkalken



- Eine Entkalkung ist mindestens einmal pro Jahr erforderlich, je nach Anzahl Duschzyklen auch häufiger.
- Während des Entkalkungsvorgangs kann das WC ohne Duschfunktionen weiter benutzt werden.
- Der Entkalkungsvorgang dauert bis zu 30 Minuten. Sobald die orange LED erlischt, ist die Duschfunktion wieder betriebsbereit.

## ACHTUNG

### Geräteschäden durch aggressive Entkalkungsmittel

- ▶ Ausschliesslich Geberit AquaClean Entkalkungsmittel in das Gerät füllen.

### Voraussetzung

- Die LED am Bedienfeld leuchtet rot, oder sie leuchtet orange und blinkt gleichzeitig rot.

1

Öffnen Sie die Designabdeckung.

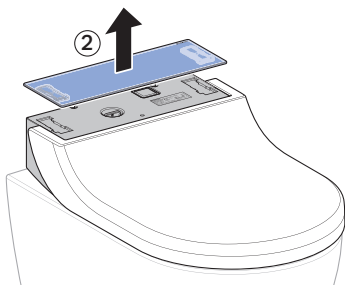
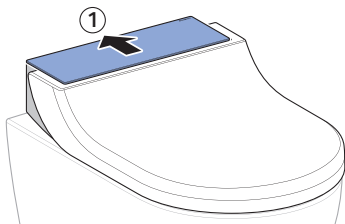

2

Entfernen Sie den Stopfen.

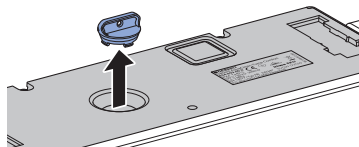

3

Drücken Sie gleichzeitig für mehr als 5 Sekunden auf dem seitlichen Bedienfeld oder der Fernbedienung die Tasten <-> und <Dusche>.



- ✓ Die LEDs am seitlichen Bedienfeld blinken gleichzeitig orange und rot.

4

Füllen Sie etwa eine halbe Flasche Geberit AquaClean Entkalkungsmittel in das Gerät.

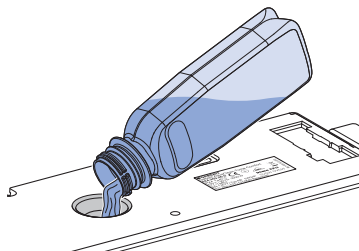

5

Drücken Sie die Taste <Dusche> auf dem seitlichen Bedienfeld.

- ✓ Die LED leuchtet orange.
- ✓ Das Gerät verarbeitet das eingefüllte Entkalkungsmittel, dabei läuft eine geringe Menge Entkalkungsmittel in die Keramik. Nach etwa 15 Sekunden blinken die LEDs am seitlichen Bedienfeld gleichzeitig orange und rot.

- 
- 6** Füllen Sie den Rest des Geberit AquaClean Entkalkungsmittels in das Gerät ein.

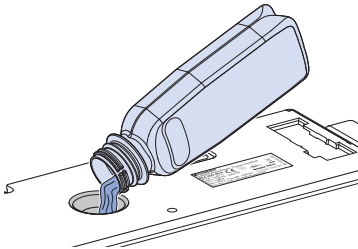

- 
- 7** Setzen Sie den Stopfen wieder ein.

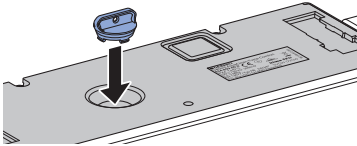

- 
- 8** Schliessen Sie die Designabdeckung.

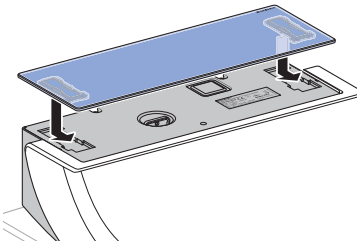

- 
- 9** Drücken Sie eine der Tasten <Dusche>.



- ✓ Die LED leuchtet bis zum Ende des Entkalkungsprogramms orange. Sobald die LED erlischt, ist das Gerät wieder betriebsbereit.

- 
- i** Entfernen Sie Spritzer des Geberit AquaClean Entkalkungsmittels sofort mit einem feuchten Tuch.

---

## Spülbereich der WC-Keramik reinigen

- 
- 1** Sprühen Sie die WC-Keramik mit Geberit AquaClean Reinigungsmittel ein, und lassen Sie das Reinigungsmittel einige Minuten einwirken.
- 
- 2** Spülen Sie die WC-Keramik abschliessend mit Wasser nach.
- 
- 3** Entfernen Sie hartnäckige Verschmutzungen mit einer WC-Bürste.

## WC-Deckel, WC-Sitz und Gehäuse reinigen

**i** Achten Sie darauf, die Oberflächen nicht zu zerkratzen. Legen Sie die Komponenten stets auf einer weichen, nicht kratzenden Unterlage ab.

**1** Nehmen Sie die Designabdeckung zur Komplettreinigung ab.

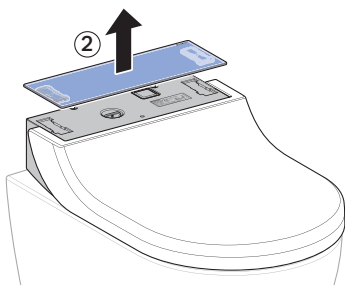
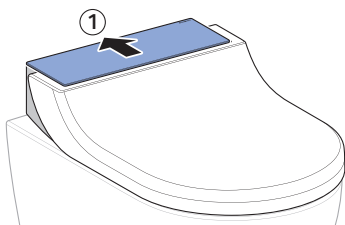

**2** Sprühen Sie die Oberflächen mit Geberit AquaClean Reinigungsmittel ein. Wischen Sie die Oberflächen mit einem weichen, fussselfreien Tuch feucht ab.

**3** Öffnen Sie den WC-Deckel.

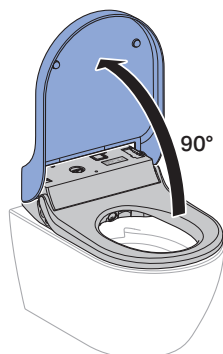

**4** Heben Sie den WC-Deckel vertikal aus seiner Position.

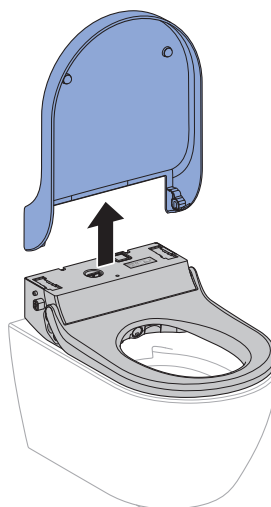

**5** Sprühen Sie den WC-Deckel und den WC-Sitz mit Geberit AquaClean Reinigungsmittel ein. Wischen Sie die Oberflächen mit einem weichen, fussselfreien Tuch feucht ab.

**6** Trocknen Sie alle Oberflächen anschließend mit einem weichen, fussselfreien Tuch ab.



- 
- 7** Setzen Sie das Gerät nach der Reinigung in umgekehrter Reihenfolge wieder zusammen.

## Reinigung zwischen Dusch-WC und WC-Keramik



### WARNUNG

#### Lebensgefahr durch elektrischen Schlag

Ohne Abnehmebegrenzer (Sicherheitsleine) kann bei Bewegung Wasser in das Gerät laufen.

- ▶ Leine des Abnehmebegrenzers nicht durchschneiden oder beschädigen.
- ▶ Abnehmebegrenzer nicht manipulieren oder entfernen.

- 
- 1** Gerät ausschalten.

- 2** Lösen Sie das Gerät von der Grundplatte.

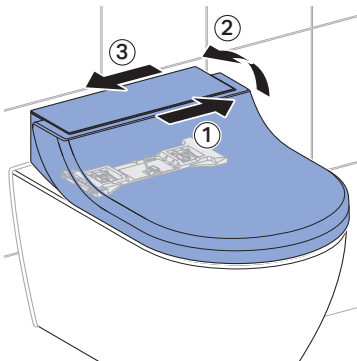

- 3** Heben Sie das Gerät an, soweit es der Abnehmebegrenzer zulässt. Reinigen Sie den Zwischenraum zwischen Dusch-WC und Keramik.

- 
- 4** Montieren Sie das Gerät auf der Grundplatte. Achten Sie darauf, dass es sicher eingerastet ist.



- 
- 5** Gerät einschalten.

## Duschküuse reinigen



- Zur Reinigung ein weiches, fusselfreies Tuch benutzen.
- Geberit AquaClean Reinigungsmittel ist für alle Oberflächen des Geräts besonders gut geeignet.

**1** Klappen Sie den WC-Deckel und den WC-Sitz auf.

**2** Drücken Sie gleichzeitig die Tasten <+> und <Dusche>.

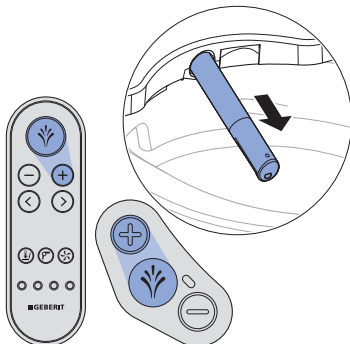

✓ Der Duscharm fährt vollständig aus.

**3** Halten Sie den Duscharm fest, und ziehen Sie die Duschküuse nach vorne zur Reinigung und Entkalkung ab. Achten Sie stets darauf, die Duschküuse gerade zum Duscharm zu bewegen.

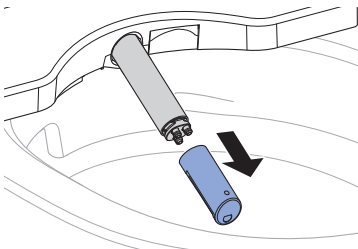

**4** Ersetzen Sie die Duschküuse, falls sie sich nicht mehr vollständig reinigen und entkalken lässt.

**5** Sprühen Sie den Duscharm mit Geberit AquaClean Reinigungsmittel ein. Spülen Sie ihn anschließend mit warmem Wasser gründlich ab.

**6** Trocknen Sie die Duschküuse sorgfältig, bevor Sie die Duschküuse wieder montieren.

**7** Drücken Sie die Taste <Dusche>.

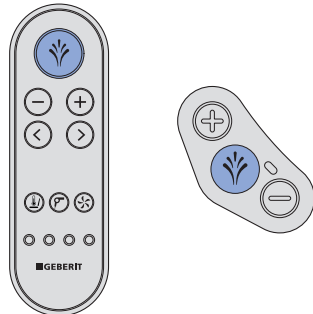

✓ Der Duscharm fährt vollständig ein. Der Reinigungsvorgang ist abgeschlossen.

## Keramikwabenfilter ersetzen

**i** Der Keramikwabenfilter hat bei durchschnittlicher Benutzung der Geruchsabsaugung eine Lebensdauer von ca. 5 Jahren.

**i** Der Keramikwabenfilter befindet sich auf der rechten Hinterseite des Geräts unter einer Klappe. Er ist mit 2 Schnappfedern gesichert.



### WARNUNG

#### Lebensgefahr durch elektrischen Schlag

Ohne Abnehmebegrenzer (Sicherheitsleine) kann bei Bewegung Wasser in das Gerät laufen.

- ▶ Leine des Abnehmebegrenzers nicht durchschneiden oder beschädigen.
- ▶ Abnehmebegrenzer nicht manipulieren oder entfernen.

### Voraussetzung

- Die Geruchsneutralisation ist schwach oder wirkungslos.

**1** Lösen Sie das Gerät von der Grundplatte.

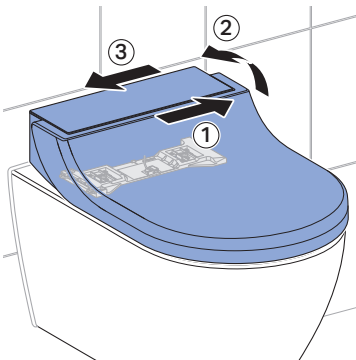

**2** Drehen Sie das Gerät etwas im Uhrzeigersinn, bis Sie Zugriff auf die Filterklappe haben.

**3** Biegen Sie die Schnappfedern der Filterklappe leicht nach unten, und öffnen Sie die Klappe.

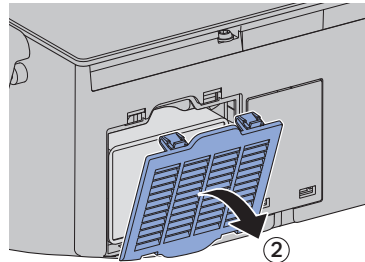
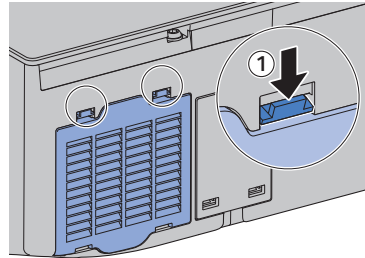

- 4** Ziehen Sie den verbrauchten Filter aus der Öffnung. Setzen Sie anschließend den neuen Filter ein.

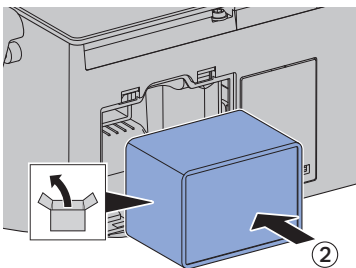
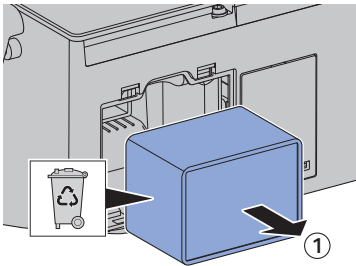

- 5** Schliessen Sie die Klappe wieder.

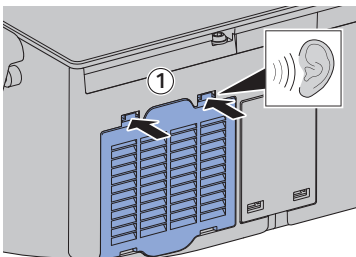
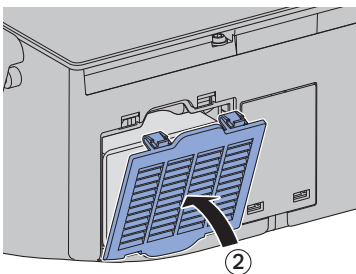

- 6** Montieren Sie das Gerät auf der Grundplatte. Achten Sie darauf, dass es sicher eingerastet ist.

**Ergebnis**

- ✓ Die Geruchsneutralisation funktioniert wieder.

# So beheben Sie Störungen

## Das Dusch-WC ist ohne Funktion

Die nachfolgende Tabelle hilft Ihnen bei der Fehlersuche, wenn das Dusch-WC keine Funktion aufweist.



### GEFAHR

#### Lebensgefahr durch elektrischen Schlag

- ▶ Gerät nicht öffnen
- ▶ Gerät nicht selbst reparieren
- ▶ Gerät nicht modifizieren
- ▶ Beschädigtes Netzkabel nicht selbst ersetzen



Das Dusch-WC kann auch im Störfall als normales WC benutzt werden. Der Duscharm muss vollständig eingefahren sein. Die WC-Spülung lösen Sie wie gewohnt durch die Tasten am Spülkasten aus.



Sollte das Gerät defekt sein, können Sie es über den Netzschalter ausschalten.

Schritt	Problembeschreibung	Fehlerbehebung
1	Das Dusch-WC und die Status-LED am Bedienfeld sind ohne Funktion.	<ul style="list-style-type: none"><li>▶ Netzschalter in Stellung „ON“ bringen.</li><li>▶ Netzstecker einstecken (falls vorhanden).</li></ul> <b>Ergebnis</b> ✓ Das Gerät initialisiert sich neu.
2	Die Sicherung oder der Fehlerstromschutzschalter im elektrischen Verteiler löst einmalig aus.	<ul style="list-style-type: none"><li>▶ Sicherung im elektrischen Verteiler ersetzen oder zurücksetzen.</li><li>▶ Fehlerstromschutzschalter im elektrischen Verteiler zurücksetzen.</li><li>▶ Dusch-WC über den Netzschalter für 30 Sekunden ausschalten.</li></ul> <b>Ergebnis</b> ✓ Das Gerät initialisiert sich nach dem Einschalten neu. Eine Benutzung des Geräts löst keine Sicherung oder keinen Fehlerstromschutzschalter aus.
3	Die Sicherung oder der Fehlerstromschutzschalter im elektrischen Verteiler löst bei der Benutzung des Geräts wiederholt aus.	<ul style="list-style-type: none"><li>• Sicherung oder Fehlerstromschutzschalter im elektrischen Verteiler ersetzen oder zurücksetzen.</li><li>• Netzstecker ausstecken (falls vorhanden).</li><li>• Kundendienst kontaktieren.</li></ul> <b>Ergebnis:</b> Das Gerät ist defekt.

Schritt	Problembeschreibung	Fehlerbehebung
4	Unbekannter technischer Defekt am Produkt	<ul style="list-style-type: none"> <li>• Sicherung oder Fehlerstromschutzschalter im elektrischen Verteiler nicht mehr ersetzen oder zurücksetzen.</li> <li>• Netzstecker ausstecken (falls vorhanden).</li> <li>• Kundendienst kontaktieren.</li> <li>• Stromversorgung durch eine Fachkraft prüfen lassen.</li> </ul>

## Die Fernbedienung ist ohne Funktion

Die nachfolgende Tabelle hilft Ihnen bei der Fehlersuche,

- wenn die Fernbedienung keine Funktion aufweist.
- wenn das Dusch-WC mit der Fernbedienung nicht gesteuert werden kann.



Falls die Fernbedienung nicht funktionieren sollte, können Sie auf das seitliche Bedienfeld ausweichen.



Sollte das Gerät defekt sein, können Sie es über den Netzschalter ausschalten.

Schritt	Problembeschreibung	Fehlerbehebung
1	Das Dusch-WC lässt sich nur über das seitliche Bedienfeld, aber nicht über die Fernbedienung bedienen.	▶ Batterie (Typ CR2032) ersetzen.
2	Nachdem die Batterie ersetzt wurde, lässt sich das Dusch-WC nicht über die Fernbedienung steuern.	▶ Fernbedienung neu zuweisen. <b>Ergebnis</b> ✓ Das Gerät piept (1x), und die blaue LED am seitlichen Bedienfeld leuchtet für 4 Sekunden auf.
3	Die Batterie wurde ersetzt. Das Dusch-WC kann nicht über die Fernbedienung bedient werden.	▶ Kundendienst kontaktieren.
4	Das Dusch-WC ist ohne Funktion.	▶ Sicherung oder Fehlerstromschutzschalter im elektrischen Verteiler ersetzen oder zurücksetzen. ▶ Dusch-WC über den Netzschalter für 30 Sekunden ausschalten.  <b>Ergebnis</b> ✓ Das Gerät initialisiert sich nach dem Einschalten neu. Eine Benutzung des Geräts löst keine Sicherung oder keinen Fehlerstromschutzschalter aus.

## Batterie der Fernbedienung ersetzen

### Voraussetzung

- Die Fernbedienung befindet sich während des gesamten Vorgangs im Empfangsbereich des Dusch-WCs.

- 1** Entnehmen Sie die verbrauchte Batterie. Entsorgen Sie die verbrauchte Batterie fachgerecht.

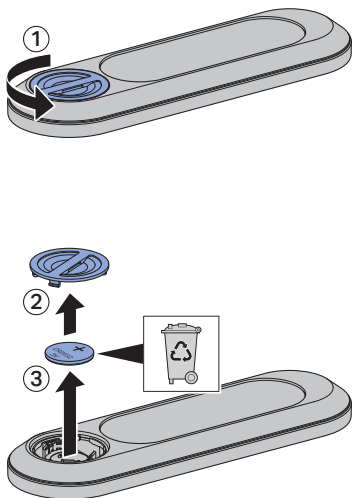

- 2** Legen Sie eine neue Batterie des Typs CR2032 ein. Das Gerät piept (1x), und die blaue LED am seitlichen Bedienfeld leuchtet für 4 Sekunden auf.

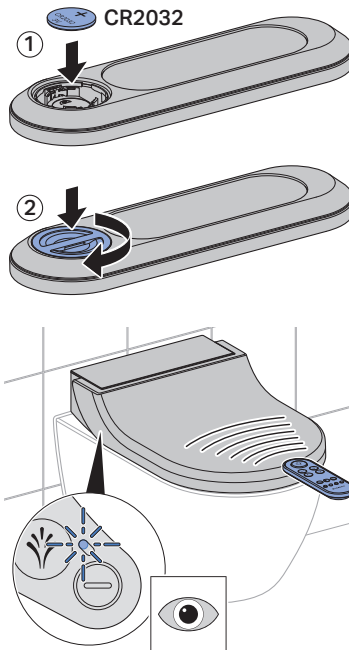

## Fernbedienung neu zuweisen

---

- i** Das Gerät lässt sich nur über eine einzige zugewiesene Fernbedienung bedienen.
- 

- ▶ Gleichzeitig die Taste <+> auf der Fernbedienung und die Taste <+> auf dem seitlichen Bedienfeld für ca. 10 Sekunden drücken.

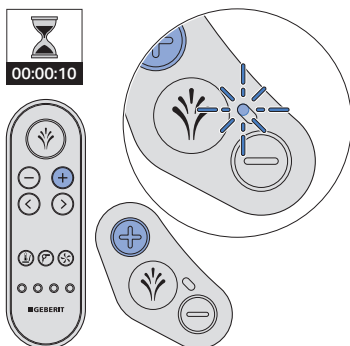

---

### Ergebnis

- ✓ Das Gerät piept (1x), und die blaue LED am seitlichen Bedienfeld leuchtet für 4 Sekunden auf.
- ✓ Das Dusch-WC lässt sich mit der Fernbedienung steuern.



## Sonstige Funktionsfehler

Die nachfolgende Tabelle hilft Ihnen bei der Fehlersuche, wenn einzelne Funktionen des Dusch-WCs ausgefallen sind.



Das Dusch-WC kann auch im Störfall als normales WC benutzt werden. Der Duscharm muss vollständig eingefahren sein. Die WC-Spülung lösen Sie wie gewohnt durch die Tasten am Spülkasten aus.



Sollte das Gerät defekt sein, können Sie es über den Netzschalter ausschalten.

Schritt	Problembeschreibung	Fehlerbehebung
1	Die Geruchsneutralisation ist schwach oder wirkungslos.	▶ Den Keramikwabenfilter ersetzen. → Siehe „Keramikwabenfilter ersetzen“, Seite 35
2	Das Gerät funktioniert nicht oder teilweise nicht korrekt.	▶ Das Dusch-WC über den Netzschalter für 30 Sekunden ausschalten. <b>Ergebnis</b> ✓ Das Gerät initialisiert sich nach dem Einschalten neu.
3	Die Reinigungswirkung der Dusche lässt nach.	▶ Die Duschköpfe reinigen oder ersetzen. ▶ Das Gerät entkalken.
4	Das Dusch-WC erreicht beim Duschen nicht mehr die gewohnte Temperatur.	▶ Das Gerät entkalken. ▶ Das Dusch-WC über den Netzschalter für 30 Sekunden ausschalten. <b>Ergebnis</b> ✓ Das Gerät initialisiert sich nach dem Einschalten neu.

# Nachhaltigkeit

---

## Geberit Gruppe und Nachhaltigkeit

Als europäischer Marktführer in der Sanitärbranche steht Geberit für Wassersparen, Ressourceneffizienz und nachhaltiges Bauen. Die Gruppe beweist seit Jahrzehnten, dass eine langfristig erfolgreiche Geschäftstätigkeit mit umweltfreundlichem und sozialem Handeln vereinbar ist. Eine nachhaltig ausgerichtete Unternehmensführung hilft, gleichzeitig Kosten zu sparen und Risiken zu minimieren. Geberit will dabei für Kunden, Lieferanten und andere Partner Vorbild sein und Massstäbe setzen. Dazu gehören wassersparende und nachhaltige Produkte, eine sichere, umweltfreundliche und ressourceneffiziente Produktion, eine Beschaffung und Logistik mit hohen Umwelt- und Ethikstandards sowie gute Arbeitsbedingungen für weltweit über 12 000 engagierte und kompetente Mitarbeitende. Die gesellschaftliche Verantwortung wird unter anderem im Rahmen weltweiter Hilfsprojekte rund um die Kernkompetenz Wasser wahrgenommen.

## Ecodesign – Ökobilanz

Die Basis für nachhaltige Produkte ist ein systematischer Innovationsprozess, bei dem möglichst umweltfreundliche Werkstoffe und Funktionsprinzipien gewählt, Risiken minimiert und eine hohe Ressourceneffizienz angestrebt werden. Zu diesem Produkt kann auf Anfrage eine detaillierte Ökobilanz geliefert werden.

## Ökotipps

Das vorliegende Produkt wurde mit grösster Sorgfalt entwickelt, auch in Hinsicht auf den Verbrauch von Energie, Wasser und Ressourcen (siehe auch technische Daten). Sie können den ökologischen Fussabdruck des Produkts reduzieren, indem Sie die folgenden Empfehlungen befolgen:

- Schalten Sie das Gerät aus, wenn Sie in den Urlaub fahren.
- Unterbrechen Sie die Duschfunktion manuell, um so Warmwasser zu sparen.
- Verwenden Sie zur Trocknung wenig Papier.
- Schalten Sie die Heizfunktion des Warmwasserbereiters aus, wenn Sie kein warmes Duschwasser benötigen.
- Verwenden Sie umweltfreundliche Reinigungsmittel.
- Warten Sie das Gerät regelmässig, und behandeln Sie es sorgfältig, um die Lebensdauer zu verlängern.
- Geben Sie defekte Geräte zur fachgerechten Entsorgung an Geberit oder einen bezeichneten Partner zurück.

## Inhaltsstoffe

Dieses Produkt ist konform mit den Anforderungen der Richtlinie 2011/06/EU (Beschränkung der Verwendung bestimmter gefährlicher Stoffe in Elektro- und Elektronikgeräten) und ist frei von umweltgefährdenden Substanzen, wie beispielsweise Blei, Quecksilber, Cadmium und Chrom VI.

Ebenfalls eingehalten wird die Europäische Chemikalienverordnung 1907/2006/EG, die die Registrierung, Bewertung, Zulassung und Beschränkung gewisser chemischer Stoffe beinhaltet.

## Entsorgung von Elektro- und Elektronik-Altgeräten



In Anlehnung an die Richtlinie 2012/19/EU (WEEE-II) (WEEE-II) sind Hersteller von Elektrogeräten verpflichtet, Altgeräte zurückzunehmen und fachgerecht zu entsorgen. Das Symbol gibt an, dass das Produkt nicht zusammen mit dem Restmüll entsorgt werden darf. Altgeräte sind zur fachgerechten Entsorgung direkt an Geberit zurückzugeben. Adressen der Annahmestellen können bei der zuständigen Geberit Vertriebsgesellschaft erfragt werden.

## Konformität

---

### Konformitätserklärung

Die Konformitätserklärung können Sie von der zuständigen Geberit Vertriebsgesellschaft erhalten.

# Endkundengarantie

---

## Endkundengarantie

Die folgende Endkundengarantie tritt neben die gesetzliche Sachmängelhaftung Ihres Vertragspartners und berührt diese nicht.

Die für den Installationsort des Geberit AquaClean Produkts („Produkt“) zuständige Geberit Gesellschaft („Geberit“) übernimmt für das auf der Garantiekarte mit Seriennummer ausgewiesene Produkt gegenüber dem Endkunden eine Garantie folgenden Inhalts:

1. Geberit garantiert für die Dauer von 3 Jahren („Garantiezeit“), gerechnet ab dem Installationsdatum beim Endkunden, dass das Produkt frei von Material- und Produktionsfehlern ist. Die Garantie hat folgenden Umfang:
  - a) In den ersten 2 Jahren der Garantiezeit übernimmt Geberit bei Material- oder Produktionsfehlern die kostenlose Instandsetzung oder den kostenlosen Austausch der defekten Teile durch einen von Geberit beauftragten Kundendienst.
  - b) Im dritten Jahr der Garantiezeit übernimmt Geberit bei Material- oder Produktionsfehlern die kostenlose Ersatzlieferung der defekten Teile an den von Geberit autorisierten Kundendienst, der vom Endkunden mit der Reparatur beauftragt wurde.
2. Weitergehende Ansprüche des Endkunden gegenüber Geberit aus dieser Garantie bestehen nicht.
3. Ansprüche aus der Garantie bestehen nur in folgenden Fällen:
  - a) Das Produkt wurde von einem Sanitärfachbetrieb oder einem von Geberit autorisierten Kundendienst installiert und in Betrieb genommen.
  - b) Es wurden keine Änderungen am Produkt vorgenommen, insbesondere keine Teile entfernt, ersetzt oder zusätzliche Installationen angebracht.
  - c) Der Defekt des Produkts wurde nicht durch dessen unsachgemässe Installation oder dessen unsachgemässen Gebrauch oder durch eine mangelhafte Pflege oder Wartung verursacht.
  - d) Ansprüche im dritten Jahr der Garantiezeit bestehen nur, falls die beiliegende Garantiekarte vollständig ausgefüllt innerhalb von 90 Arbeitstagen, gerechnet ab Installationsdatum, vom Endkunden an die für den Installationsort zuständige Geberit Gesellschaft zurückgesandt wurde.
4. Die Garantie gilt nur für Installationsorte des Produkts in Ländern, in denen Geberit mit eigener Vertriebsgesellschaft oder über einen Vertriebspartner vertreten ist.
5. Die Garantie untersteht ausschliesslich dem materiellen Recht des Landes, in dem Geberit seinen Geschäftssitz hat. Das Übereinkommen der Vereinten Nationen über Verträge über den internationalen Warenkauf ist ausdrücklich ausgeschlossen. Für Streitigkeiten aus dieser Garantie ist ausschliesslich das Gericht am Sitz von Geberit zuständig.

# Technische Daten

---

## Technische Daten

Nennspannung	230 V AC
Netzfrequenz	50 Hz
Leistungsaufnahme	2000 W
Leistungsaufnahme Standby	< 0,5 W
Schutzart	IPX4
Schutzklasse	I
Netzanschluss	Netzanschluss über Systemstecker mit dreiadriger, flexibler Mantelleitung
Duschdauer	30 s
Anzahl Druckstufen Duschstrahl	5
Wassertemperatur	37 °C
Betriebstemperatur	5–40 °C
Fließdruck	50–1000 kPa 0,5–10 bar
Berechnungsdurchfluss	0,03 l/s
Maximale Belastung WC-Sitz	150 kg





**(CH) Geberit Vertriebs AG**

Schachenstrasse 77  
CH-8645 Jona  
T 0848 882 982  
→ [www.geberit-aquaclean.ch](http://www.geberit-aquaclean.ch)

**(DE) Geberit Vertriebs GmbH**

Kundendienst / Servicestelle  
Theuerbachstrasse 1  
D-88630 Pfullendorf  
T (075 52) 934 10 11  
F (075 52) 934 866  
→ [www.geberit-aquaclean.de](http://www.geberit-aquaclean.de)

**(AT) Geberit Vertriebs GmbH & Co. KG**

Geberit AquaClean Schauraum  
Argentinier Strasse 29  
A-1040 Wien  
T (01) 577 11 77  
F (01) 577 11 77 - 21  
→ [www.geberit-aquaclean.at](http://www.geberit-aquaclean.at)

**(BE) Geberit nv**

Beaulieustraat 6  
B-1830 Machelen  
T +32 2 252 0111  
F +32 2 251 0867  
→ [www.geberit-aquaclean.be](http://www.geberit-aquaclean.be)

**(BG) Юнитрейд Интернешънъл ЕООД**

бул. "Черни връх" 161-А  
1407 София  
T 02/ 968 11 11  
F 02/ 968 10 01  
→ [www.unitrade-bg.com](http://www.unitrade-bg.com)

**(CZ) Geberit spol. s r.o.**

Sokolovská 2408/222  
190 00 Praha 9  
T +420 547 212 335  
F +420 547 212 340  
→ [www.geberit.cz](http://www.geberit.cz)

**(DK) Geberit A/S**

Lægårdsvej 26  
DK-8520 Lystrup  
T +45 86 74 10 86  
F +45 86 74 10 98  
→ [www.geberit-aquaclean.dk](http://www.geberit-aquaclean.dk)

**(ES) Geberit, S.A.**

La Selva, 10 1° A; Ed. In Blau  
Parque de Negocios Mas Blau  
E-08820-El Prat de Llobregat  
(Barcelona)  
T +34 902 170 635  
→ [www.geberit-aquaclean.es](http://www.geberit-aquaclean.es)

**(FI) Geberit Oy**

Ruukinkuja 4  
FI - 02330 ESPOO  
P +358 9 867 8450  
→ [www.geberit.fi](http://www.geberit.fi)

**(FR) Geberit France**

Parc Tertiaire Silic  
23/25 rue de Villeneuve - BP 20432  
94583 Rungis cedex  
T +33(0)825 801 603  
F +33(0)825 801 604  
→ [www.geberit-aquaclean.fr](http://www.geberit-aquaclean.fr)

**(GB) Geberit Sales Ltd.**

Geberit House  
Academy Drive  
Warwick  
Warwickshire  
CV34 6QZ  
T (0)1926 516 800  
T (0)1926 516 809  
In Eire T +44 1622 717 811  
→ [www.geberit-aquaclean.co.uk](http://www.geberit-aquaclean.co.uk)

**(HR) Predstavništvo Geberit**

prodaja d.o.o.  
Kutnjački put 11  
10110 Zagreb, HR  
T +385 1 3867 800  
F +385 1 3867 801  
→ [www.geberit.hr](http://www.geberit.hr)

**(HU) Geberit Kft**

1117 Budapest,  
Budafoki út 97.  
T +36 1 204 4187  
→ [www.geberit.hu](http://www.geberit.hu)

**(IT) Geberit Marketing e Distribuzione SA**

Via Gerre 4  
CH-6928 Manno  
T +41 91 611 92 92  
F +41 91 611 93 93  
→ [www.geberit-aquaclean.it](http://www.geberit-aquaclean.it)

**(LU) Geberit Luxembourg**

61, avenue de la Libération  
L-3850 Schifflange  
T +352 54 52 26  
F +352 54 54 91  
→ [www.geberit.lu](http://www.geberit.lu)

**(NL) Geberit B.V.**

Fultonbaan 15  
3439 NE Nieuwegein  
T +31 (0)3060 57700  
F +31 (0)3060 53392  
→ [www.geberit-aquaclean.nl](http://www.geberit-aquaclean.nl)

**(NO) Geberit AS**

Luhrtoppen 2  
N-1470 Lørenskog  
T +47 67 97 82 00  
→ [www.geberit-aquaclean.no](http://www.geberit-aquaclean.no)

**(PL) Geberit Sp. z o.o.**

ul. Postepu 1  
02-676 Warszawa  
T +48 22 843 06 96  
→ [www.geberit-aquaclean.pl](http://www.geberit-aquaclean.pl)

**(PT) Geberit Tecnologia Sanitária, S.A**

Urb. Pólo Tecnológico á  
Estr. do Paço do Lumiar, Lt. 6-2° A  
1600-542 LISBOA  
→ [www.geberit.pt](http://www.geberit.pt)

**(RO) Geberit International Sales AG**

Splaiul Unirii, Nr. 86, Et. 3  
Sector 4, Bucharest  
T +40 21 330 30 80/81  
F +40 21 330 31 61  
→ [www.geberit.ro](http://www.geberit.ro)

**(RS) Geberit - Predstavništvo za**

Republiku Srbiju i Republiku Crnu Goru  
Vojvode Skopljanca 24  
SR - 11000 Beograd  
T + 381 11 30 96 430  
F + 381 11 30 96 431  
→ [www.geberit.rs](http://www.geberit.rs)

**(RU) ООО „ГЕБЕРИТ РУС“**

Олимпийский пр., 16, стр.5, 5 этаж  
129110 Москва  
тел.: +7 495 783 83 30  
→ [www.geberit.ru](http://www.geberit.ru)

**(SE) Geberit AB**

Kantyxegatan 25  
Box 50 414  
SE-213 76 Malmö  
T +46 40 680 89 30  
→ [www.geberit.se](http://www.geberit.se)

**(SI) Geberit prodaja, d.o.o.**

Smolnik 17  
2342 Ruše  
T 01 586 22 00  
F 01 586 22 19  
→ [www.geberit.si](http://www.geberit.si)

**(SK) Geberit Slovensko s.r.o**

Karadžičova 10  
821 08 Bratislava 2  
T +421 2 49 20 30 71  
→ [www.geberit.sk](http://www.geberit.sk)

**(TR) Geberit Tesisat Sistemleri Tic Ltd. ti.**

Kobuyolu Cad. No: 33  
34718 Kadyköy- Ystambul Turkey  
T +90 216 340 82 73  
F +90 216 340 82 79  
→ [www.geberit.com.tr](http://www.geberit.com.tr)

**(ZA) Geberit Southern Africa (Pty.) Ltd.**

17-15 Street, Eastgate Gardens  
Commercial Park  
Sandton, South Africa  
T +27 11 444 5070  
F +27 11 444 5992  
→ [www.geberit.co.za](http://www.geberit.co.za)

**(AE) Geberit International Sales AG**

Dubai Branch  
P.O. Box 54715,  
Dubai Airport Free Zone  
East Wing, Bldg- 4A, 4th Floor, 401,  
Dubai - UAE  
T +971 4 204 5477  
F +971 4 204 5497  
→ [www.geberit.ae](http://www.geberit.ae)

**(CN) 吉博力(上海)贸易有限公司**

地址: 上海市嘉定区南翔高科技园区惠平路1515号  
邮编: 201802