



# Kurzanleitung

## Reinigungsmittel und Reinigungsgeräte

Aggressive und scheuernde Reinigungsmittel können die Oberfläche beschädigen. Setzen Sie ausschliesslich flüssige, hautfreundliche, milde Reinigungsmittel ein. Das Geberit AquaClean Reinigungsset (Art.-Nr. 242.547.00.1) enthält ein Reinigungsmittel, das gebrauchsfertig und optimal auf alle Geberit AquaClean Oberflächen abgestimmt ist.



### VORSICHT

- Geräteschäden durch aggressive Entkalkungsmittel
- Ausschliesslich Geberit AquaClean Entkalkungsmittel in das Gerät füllen



### Verbrauchsmaterial:

- Geberit AquaClean Reinigungsset (Art.-Nr. 242.547.00.1)  
Geberit AquaClean Entkalkungsmittel (Art.-Nr. 147.040.00.1)

### Erlaubte Reinigungsmittel

---



Ausschliesslich hautverträgliche Reinigungsmittel verwenden



Reinigungsmittel darf schwach sauer sein, zum Beispiel stark verdünnte Zitronensäure



Reinigungsmittel darf schwach schaumbildend sein



Ausschliesslich flüssige Reinigungsmittel verwenden



Wasserverdünnte Reinigungsmittel bevorzugen

### Erlaubte Reinigungsgeräte

---



Weiche feinporige Schwämme benutzen



Staubfreie weiche fusselne Tücher benutzen



WC-Bürste benutzen

## Das Gerät auf einen Blick

- 1 WC-Deckel mit Deckelheberfunktion
- 2 Fernbedienung mit magnetischer Wandhalterung
- 3 WC-Sitz mit Sitz-Heizung
- 4 Seitliches Bedienfeld
- 5 Föhnarm
- 6 Duscharm

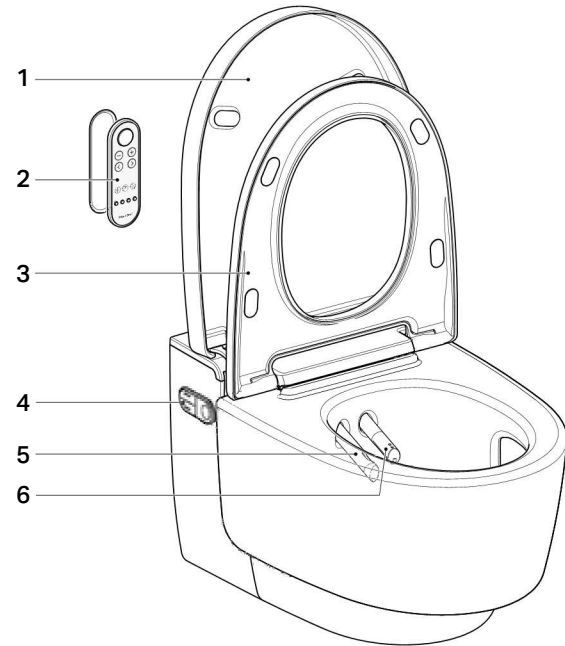

## Das seitliche Bedienfeld

Über das seitliche Bedienfeld können die Dusch-WC-Funktionen des Geräts bedient werden.

- 1 Tasten <oben> / <unten>: Duschstrahlstärke verringern oder erhöhen
- 2 Status-LED
- 3 Taste <Dusche>: Analdusche oder Ladydusche starten und stoppen

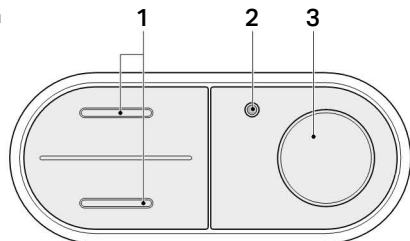

## Die Fernbedienung

Über die Vorderseite der Fernbedienung können alle Funktionen des täglichen Gebrauchs bedient werden.

### Tasten auf der Vorderseite

- 1 Taste <Dusche>: Duschfunktion starten und stoppen / WC-Deckel heben und senken / Föhnfunktion und Ladydusche stoppen
- 2 Tasten <-> / <+>: Duschstrahlstärke verringern oder erhöhen
- 3 Pfeiltasten <links> / <rechts>: Duscharmposition einstellen
- 4 Taste <Ladydusche>: Ladydusche starten und stoppen
- 5 Taste <Föhn>: Föhn starten und stoppen
- 6 Taste <Geruchsabsaugung>: Geruchsabsaugung starten und stoppen
- 7 Tasten <Benutzerprofil>: Benutzerprofil 1–4 aufrufen

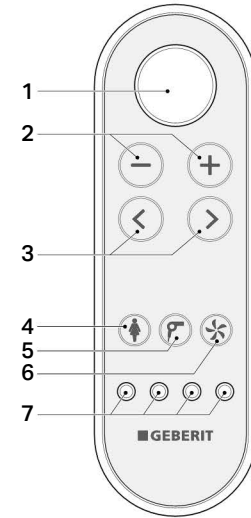

**i** Benutzerprofile ermöglichen einen direkten Zugriff auf Ihre persönlichen Einstellungen. Wählen Sie Ihr Benutzerprofil, sobald Sie Platz genommen haben.

### Tasten auf der Rückseite

- 1 Batteriefach
- 2 Display
- 3 Pfeiltasten <oben> / <unten>, <links> / <rechts>

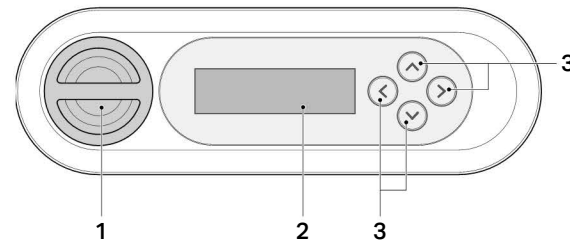

**i** Falls die Batterie der Fernbedienung verbraucht ist, können Sie auf das seitliche Bedienfeld ausweichen.

## So bedienen Sie das Gerät

### Analdusche benutzen

Drücken Sie einmal kurz die Taste <Dusche> am seitlichen Bedienfeld oder auf der Fernbedienung.

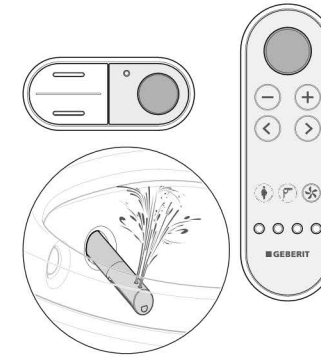

**i** Drücken Sie die Taste <Dusche> erneut, um den Duschvorgang vorzeitig zu beenden.

### Ladydusche benutzen

Drücken Sie die Taste <Ladydusche> auf der Fernbedienung. Oder: Drücken Sie die Taste <Dusche> am seitlichen Bedienfeld für zwei Sekunden.

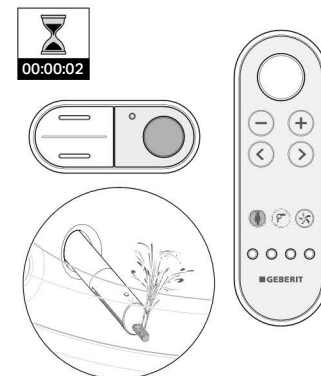

**i** Drücken Sie die Taste <Ladydusche> erneut, um den Duschvorgang vorzeitig zu beenden.

### Duschstrahlstärke einstellen

Drücken Sie die Taste <oben> oder <+>, um die Duschstrahlstärke zu erhöhen. Drücken Sie die Taste <unten> oder <->, um die Duschstrahlstärke zu verringern.



### Duscharmposition einstellen

Drücken Sie die Pfeiltasten auf der Fernbedienung, um den Duscharm zu positionieren.

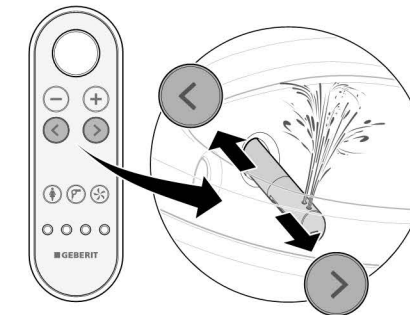

### Oszillierbewegung der Analdusche aus- und einschalten

Durch gleichzeitiges Drücken der Pfeiltasten <links> und <rechts> lässt sich die Oszillierbewegung aus- und einschalten.

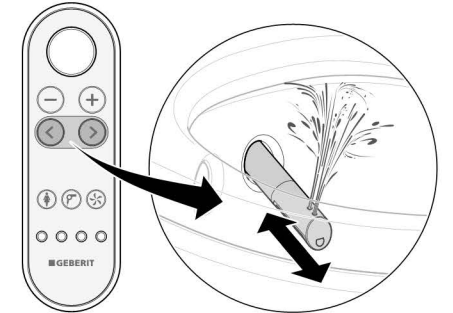

### Föhn benutzen

Drücken Sie die Taste <Föhn> auf der Fernbedienung.

